

Panasonic

Руководство по монтажу

Входящие в комплект Инструкции по монтажу

Сетевая камера

Модель № **WV-SW598**

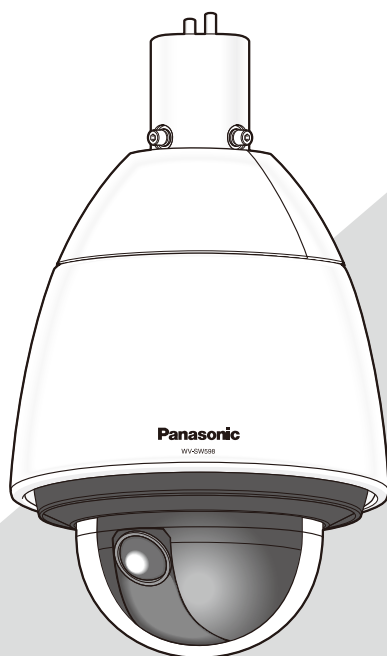

Прежде чем приступить к подсоединению или управлению настоящим изделием, следует тщательно изучить настоящую инструкцию и сохранить ее для будущего использования.

В некоторых описаниях в данной инструкции номер модели приведен в сокращенной форме.

Для эксплуатации в США и Канаде
(№ модели, включенной в номенклатуру UL):
WV-SW598
Для эксплуатации в странах Европы и других странах:
WV-SW598

ПРЕДУПРЕЖДЕНИЕ:

- Чтобы не допустить травм, данное устройство должно быть надежно закреплено на стене/потолке в соответствии с инструкциями по монтажу.
- Все работы по монтажу настоящего прибора должны выполняться квалифицированным персоналом по техобслуживанию и ремонту или монтажниками систем.
- Установка должна быть выполнена в соответствии со всеми применимыми к данной процедуре нормами.
- Соединения выполнить в соответствии с местными нормами и стандартами.

ВНИМАНИЕ:

- Любое изменение или модификация, прямо не одобренные стороной, ответственной за соблюдение правил, могут лишить пользователя права на эксплуатацию данного устройства.

Содержание

Важные правила техники безопасности	4
Ограничение ответственности	5
Отказ от гарантии	5
Вступление	5
Основные функции	6
Об инструкциях для пользователя	6
Системные требования к ПК	7
Торговые знаки и зарегистрированные торговые марки.....	8
Авторское право	8
Сетевая безопасность	8
Меры предосторожности.....	9
Меры предосторожности при монтаже.....	13
Основные органы управления.....	15
Инициализация камеры	17
Установка/извлечение карты памяти SD*	18
Монтаж/Соединение	20
Конфигурирование сетевых установок	31
Дефектовка.....	33
Технические характеристики	36
Стандартные аксессуары.....	39
Опционные принадлежности.....	39

* Карта памяти SDXC/SDHC/SD обозначается как карта памяти SD.

Важные правила техники безопасности

- 1) Следует изучить настоящую инструкцию.
- 2) Следует сохранить настоящую инструкцию.
- 3) Следует обратить внимание на все предупреждения.
- 4) Надо соблюсти все правила.
- 5) Нельзя монтировать прибора вблизи источников тепла, таких как радиаторы, отопительный регистры, печки или прочие устройства (включая усилители), выделяющие теплоту.
- 6) Следует применять только приспособления/принадлежности, назначенные изготовителем.
- 7) Следует использовать только тележку, подставку, треножник, кронштейн или стол, оговоренные изготовителем, или поставленные с аппаратурой. При использовании тележки надо внимательно переместить комбинацию тележки и аппаратуры во избежание ранения из-за опрокидывания.



- 8) Во время грозы или при оставлении аппаратуры в бездействии в течение длительного периода надо отключить ее от сети питания.
- 9) Следует обратиться к квалифицированному персоналу по техобслуживанию и ремонту за всеми работами по техобслуживанию и ремонту. Техобслуживание и ремонт требуются во всех случаях, когда аппаратура повреждена, когда силовой кабель или вилка повреждены, когда жидкость пролита, когда какие-либо объекты упали в аппаратуру, когда аппаратура подверглась воздействию атмосферных осадков или влаги, либо же когда аппаратура не работает правильно, либо упала с высоты.

Ограничение ответственности

НАСТОЯЩЕЕ ИЗДАНИЕ ПРЕДОСТАВЛЯЕТСЯ НА УСЛОВИЯХ «КАК ЕСТЬ», БЕЗ КАКИХ-ЛИБО ГАРАНТИЙ, ЯВНЫХ ИЛИ ПОДРАЗУМЕВАЕМЫХ, ВКЛЮЧАЯ, НО НЕ ОГРАНИЧИВАЯСЬ ЭТИМ, ПОДРАЗУМЕВАЕМЫЕ ГАРАНТИИ ВОЗМОЖНОСТИ КОММЕРЧЕСКОГО ИСПОЛЬЗОВАНИЯ, ПРИГОДНОСТИ ДЛЯ ПРИМЕНЕНИЯ В ОПРЕДЕЛЕННЫХ ЦЕЛЯХ ИЛИ НЕНАРУШЕНИЯ ПРАВ ТРЕТЬИХ ЛИЦ.

ЭТО ИЗДАНИЕ МОЖЕТ СОДЕРЖАТЬ ТЕХНИЧЕСКИЕ НЕТОЧНОСТИ ИЛИ ТИПОГРАФИЧЕСКИЕ ОШИБКИ. В ИНФОРМАЦИЮ, ПРИВЕДЕННУЮ В ДАННОМ ИЗДАНИИ, В ЛЮБОЕ ВРЕМЯ ВНОСЯТСЯ ИЗМЕНЕНИЯ ДЛЯ ВНЕСЕНИЯ УСОВЕРШЕНСТВОВАНИЙ В ИЗДАНИЕ И/ИЛИ СООТВЕТСТВУЮЩИЙ(ИЕ) ПРОДУКТ(Ы).

Отказ от гарантии

НИ В КАКИХ СЛУЧАЯХ, КРОМЕ ЗАМЕНЫ ИЛИ ОБОСНОВАННОГО ТЕХОБСЛУЖИВАНИЯ ПРОДУКТА, «Панасоник Систем Нетворкс Ко., Лтд.» НЕ НЕСЕТ ОТВЕТСТВЕННОСТИ ПЕРЕД ЛЮБОЙ СТОРОНОЙ ИЛИ ЛИЦОМ ЗА СЛУЧАИ, ВКЛЮЧАЯ, НО НЕ ОГРАНИЧИВАЯСЬ ЭТИМ:

- (1) ВСЯКОЕ ПОВРЕЖДЕНИЕ И ПОТЕРИ, ВКЛЮЧАЮЩИЕ БЕЗ ОГРАНИЧЕНИЯ, НЕПОСРЕДСТВЕННЫЕ ИЛИ КОСВЕННЫЕ, СПЕЦИАЛЬНЫЕ, ПОБОЧНЫЕ ИЛИ ТИПОВЫЕ, ВОЗНИКАЮЩИЕ ИЗ ИЛИ ОТНОСЯЩИЕСЯ К ДАННОМУ ИЗДЕЛИЮ;
- (2) ТРАВМЫ ИЛИ ЛЮБОЕ ПОВРЕЖДЕНИЕ, ВЫЗЫВАЕМЫЕ НЕСООТВЕТСТВУЮЩИМ ПРИМЕНЕНИЕМ ИЛИ НЕБРЕЖНЫМ УПРАВЛЕНИЕМ ПОЛЬЗОВАТЕЛЯ;
- (3) ВСЕ НЕИСПРАВНОСТИ ИЛИ СБОИ ИЗ-ЗА НЕОБОСНОВАННОЙ РАЗБОРКИ, РЕМОНТА ИЛИ МОДИФИКАЦИИ ИЗДЕЛИЯ ПОЛЬЗОВАТЕЛЕМ, НЕЗАВИСИМО ОТ ВИДОВ НЕИСПРАВНОСТЕЙ ИЛИ СБОЕВ;
- (4) НЕУДОБСТВО ИЛИ ЛЮБЫЕ ПОТЕРИ, ВОЗНИКАЮЩИЕ ПРИ НЕПРЕДСТАВЛЕНИИ ИЗОБРАЖЕНИЙ ПО ЛЮБОЙ ПРИЧИНЕ, ВКЛЮЧАЮЩЕЙ ОТКАЗ ИЛИ НЕИСПРАВНОСТЬ ИЗДЕЛИЯ;
- (5) ЛЮБУЮ НЕИСПРАВНОСТЬ, КОСВЕННОЕ НЕУДОБСТВО ИЛИ ПОТЕРЮ ИЛИ ПОВРЕЖДЕНИЕ, ВОЗНИКАЮЩИЕ ИЗ СИСТЕМЫ, КОМБИНИРОВАННОЙ С УСТРОЙСТВАМИ ТРЕТЬЕЙ СТОРОНЫ;
- (6) ЛЮБУЮ РЕКЛАМАЦИЮ ИЛИ ДЕЛО ПРОТИВ УБЫТКОВ, ВОЗБУЖДЕННЫЕ ЛЮБЫМ ЛИЦОМ ИЛИ ОРГАНИЗАЦИЕЙ, ОКАЗАВШИХСЯ ОБЪЕКТОМ СЪЕМКИ, ПО ПОВОДУ НАРУШЕНИЯ ПРАЙВЕСИ С РЕЗУЛЬТАТОМ ТОГО, ЧТО ИЗОБРАЖЕНИЕ ПО СТОРОЖЕВОЙ КАМЕРЕ, ВКЛЮЧАЯ СОХРАНЕННЫЕ ДАННЫЕ, ПО КАКОЙ-ЛИБО ПРИЧИНЕ СТАНОВИТСЯ ОБЩЕИЗВЕСТНЫМ, ЛИБО ИСПОЛЬЗУЕТСЯ ДЛЯ ИНЫХ ЦЕЛЕЙ;
- (7) ПОТЕРИ ЗАРЕГИСТРИРОВАННЫХ ДАННЫХ ИЗ-ЗА КАКОГО-ЛИБО СБОЯ.

Вступление

Сетевая камера WV-SW598 предназначена для работы с использованием ПК в сети (10BASE-T/100BASE-TX).

Подключая к сети (LAN) или Интернету, можно произвести мониторинг изображений и аудиосигналов с камеры на ПК через сеть.

Замечание:

- Необходимо сконфигурировать сетевые установки ПК и сетевую среду (условия) для мониторинга изображений с камеры на ПК. Необходимо также установить веб-браузер на ПК.
-

Основные функции

Двойной поток H.264 и тройное кодирование JPEG (MJPEG) при 1920x1080/30 fps

Может одновременно осуществляться передача двух видеопотоков H.264 и потока JPEG (MJPEG).

* H.264 поток1: 1920x1080/ макс. 30 fps

H.264 поток2: 640x360/ макс. 30 fps

Super Dynamic (MEGA Super Dynamic)

(☞ Инструкция по эксплуатации (включенн. в CD-ROM))

MEGA Super Dynamic компенсирует яркость по принципу пиксель в пиксель так, чтобы создавались более четкие изображения даже в условиях различной интенсивности освещения объектов.

Черно-белый режим

Изображения отображаются четкими, даже в темное время суток, так как в условиях низкой освещенности камера автоматически переключается с цветного режима на черно-белый.

2 мегапиксельный объектив с 30х оптическим масштабированием и функцией высокоточного положения предустановки

Мониторинг широкой зоны может осуществляться одной камерой.

Камера может быть смонтирована не только на потолок, но и на стену

При использовании монтажного кронштейна (опционный или изготовленный по заказу), можно произвести монтаж камеры на потолок в подвесном состоянии или монтаж на стену.

Крышка куполообразной головки с водоотталкивающим покрытием

Водоотталкивающее покрытие - это специальное покрытие, нанесенное на поверхность крышки куполообразной головки, которое не дает каплям воды пристать к крышке куполообразной головки.

* Водоотталкивающее покрытие эффективно только против воды (дождевой воды) и не предназначено для использования с целью защиты поверхности крышки куполообразной головки от других веществ, таких как масло.

Функция Power over Ethernet

Питание может подаваться к камере просто путем ее подключения к IEEE802.3at-совместимому устройству PoE+ (Питание через Ethernet Plus) при помощи LAN кабеля. Кроме того, при использовании проверенного инжектора PoE, питание может подаваться на камеру при чрезвычайно низкой температуре окружающей среды, достигающей -50 °C.

* Для получения информации о проверенных инжекторах PoE (60 W) свяжитесь с дилером или перейдите к следующему веб-узлу. <http://security.panasonic.com/pss/security/support/info.html>

Имеется разъем для карты памяти SDXC/SDHC/SD

При возникновении тревоги в течение периода расписания возможно сохранить видеосигналы H.264 и изображения JPEG на карте памяти SDXC/SDHC/SD вручную или из веб-браузера. Возможно также сохранить изображения JPEG при возникновении сбоя в сети (Возможно произвести скачивание).

(Рекомендуемые карты памяти SDXC/SDHC/SD ☞ стр. 38)

Функция автоматического слежения, обеспечивающая плавное переключение между операциями панорамирования, наклона и масштабирования

Возможно осуществлять плавное переключение между операциями панорамирования, наклона и масштабирования.

* Точность функции автоматического слежения зависит от места монтажа. Следует предварительно убедиться, что место монтажа приемлемое.

Об инструкциях для пользователя

Существуют 2 комплекта инструкций по эксплуатации для WV-SW598, как показано ниже.

- Руководство по установке: Посвящено пояснению порядка монтажа и подсоединения устройств, а также порядка организации связи с сетью и ее конфигурирования.
- Инструкция по эксплуатации (включенн. в CD-ROM): Посвящена пояснению порядка выполнения уставок и управления настоящей камерой.

Для чтения настоящей инструкции по эксплуатации, входящей на прилагаемом CD-ROM, требуется Adobe® Reader®.

Если на ПК не инсталлирована программа Adobe Reader, то следует скачать Adobe Reader новейшей версии с веб-сайта Adobe для ее инсталляции на ПК.

В данных инструкциях по эксплуатации используются экраны на английском языке.

Системные требования к ПК

ЦП (центральный процессор):	Рекомендуется применять Intel® Core™ 2 Duo 2,4 GHz и выше
Память:	512 MB и более (Память минимум 1 GB требуется при использовании Microsoft® Windows® 8, Microsoft® Windows® 7 или Microsoft® Windows Vista®.)
Сетевой интерфейс:	1 порт 10BASE-T/100BASE-TX
Аудио интерфейс:	Звуковая плата (при применении функции аудио)
Монитор:	Размер изображения: 1024x768 пикселей и более Цвет: 24-бит True colour и лучше
ОС:	Microsoft® Windows® 8 Microsoft® Windows® 7 Microsoft® Windows Vista®
Веб-браузер:	Microsoft® Windows® XP SP3 Windows® Internet Explorer® 10.0 (32-бит) Windows® Internet Explorer® 9.0 (32-бит) Windows® Internet Explorer® 8.0 (32-бит) Windows® Internet Explorer® 7.0 (32-бит)
Проч.:	Дискковод CD-ROM (Требуется для чтения инструкции по эксплуатации и использования ПО, находящегося на поставленном CD-ROM.) DirectX® 9.0c и последующих версий Adobe® Reader® (Необходимо прочитать PDF-файл, находящийся на поставленном CD-ROM.)

ВНИМАНИЕ:

- Если используется ПК, который не соответствует вышеуказанным требованиям, то отображение изображений может замедляться, либо же веб-браузер может не работать.
- Аудио может не прослушиваться, если звуковая карта не установлена на ПК. Аудио может прерываться в зависимости от сетевого окружения.
- Microsoft Windows RT, Microsoft Windows 7 Starter, Microsoft Windows Vista Starter и Microsoft Windows XP Professional 64-бит Edition не поддерживаются.
- При использовании Windows 8 используйте его на рабочем столе. Программное обеспечение нельзя использовать на Modern UI (дизайн).
- В случае использования IPv6 для связи следует использовать Microsoft Windows 8, Microsoft Windows 7 или Microsoft Windows Vista.

Замечание:

- Подробнее о системных требованиях к ПК и мерах предосторожности при использовании Microsoft Windows 8, Microsoft Windows 7, Microsoft Windows Vista или Windows Internet Explorer, щелкните "Manual" - "Open" на включенн. CD-ROM и см. "Notes on Windows® / Internet Explorer® versions".
- В случае использования Microsoft Windows XP, если снимаемая сцена резко изменяется (например, при съемке быстро движущихся объектов или во время управления панорамированием/наклоном) из-за ограничений интерфейса графических устройств GDI ОС, может возникнуть разрыв экрана* (разрыв картинки на экране).
- * Явление, при котором участки картинки на экране отображаются немного разорванными по горизонтали
- О верификации операции поддерживаемых операционных систем и веб-браузеров см. наш веб-браузер: (<http://security.panasonic.com/pss/security/support/index.html>).

Торговые знаки и зарегистрированные торговые марки

- Microsoft, Windows, Windows Vista, Internet Explorer и DirectX являются зарегистрированными торговыми марками или торговыми знаками компании Microsoft Corporation в США и/или других странах.
- Скриншот(ы) продукта(ов) Microsoft переиздан(ы) с разрешения компании Microsoft Corporation.
- Intel и Intel Core являются торговыми марками Intel Corporation в США и других странах.
- Adobe, Acrobat Reader и Reader являются зарегистрированными торговыми марками или торговыми знаками корпорации "Adobe Systems Incorporated" в США и/или других странах.
- Логотип SDXC является торговым знаком компании «SD-3C, LLC».
- iPad, iPhone и iPod touch являются торговыми знаками Apple Inc., зарегистрированными в США и других странах.
- Android является торговым знаком компании Google Inc.
- Все другие названные здесь торговые знаки являются собственностью соответствующих владельцев.

Авторское право

Категорически запрещены все следующие действия: дистрибуция, копирование, разборка, обратная компиляция и инженерный анализ программного обеспечения, поставленного с данным продуктом. Кроме того, строго воспрещен экспорт любого ПО, поставляемого с данным продуктом, в нарушение экспортных законов.

Сетевая безопасность

Поскольку данное изделие используется путем соединения с сетью, то следует обращать внимание на нижеуказанные риски нарушения безопасности.

- ① Утечка или кража информации через данный продукт
- ② Использование данного продукта для запрещенных операций лицами со злым умыслом
- ③ Вмешательство в данный продукт или его остановка лицами со злым умыслом

Вы должны следить за принятием описанных ниже мер предосторожности против вышеуказанных рисков нарушения сетевой безопасности.

- Следует использовать данный продукт в сети, защищенной брандмауэром и т.п.
- Если данный прибор подсоединяется к сети, в которой есть ПК, то следует убедиться, что система не заражена компьютерными вирусами или прочими вредоносными объектами (с помощью периодически обновляемой антивирусной программы, антишпионской программы и т.п.).
- Следует защищать Вашу сеть от несанкционированного доступа, разрешая доступ только авторизованным пользователям.
- Следует проводить такие мероприятия, как аутентификация пользователя, для защиты Вашей сети от утечки или кражи информации, включая изображения-данные, информацию об аутентификации (имен и паролей пользователей), информацию о тревоге по электронной почте, информацию о FTP-сервере и информацию о DDNS-сервере.
- После того, как администратор получил доступ к устройству, удостоверьтесь, что закрыли браузер.
- Следует периодически изменять пароль администратора.
- Не следует устанавливать камеру в местах, где камера или кабели могут быть разрушены или повреждены лицами с преступными намерениями.

Меры предосторожности

Монтажные работы следует поручить дилеру.

Монтажные работы требуют технических навыков и опыта. Несоблюдение этого требования может привести к пожару, поражению электрическим током, травмам или повреждению изделия.

Нужно обязательно обращаться к дилеру.

В случае возникновения проблем с настоящим продуктом следует немедленно прекратить его использование.

Когда из прибора выделяется дым, либо пахнет дымом, либо же наружная поверхность прибора испортилась, то продолжительная работа прибора будет приводить к его пожару или падению и, как следствие, к травмированию, авариям или повреждению прибора.

В этом случае необходимо немедленно отключить прибор от сети питания, затем обратиться к квалифицированному персоналу по техобслуживанию и ремонту.

Не следует пытаться разбирать или модифицировать данный продукт.

Несоблюдение данного требования может привести к пожару или поражению электрическим током.

Следует обращаться к дилеру по поводу ремонта или проверки изделия.

Нельзя вставлять посторонние предметы в изделие.

Может возникнуть возгорание или поражение электрическим током, если вода или любые другие посторонние объекты, например металлические объекты, попадут внутрь устройства.

Надо немедленно отключить прибор от сети питания, затем обратиться к квалифицированному персоналу по техобслуживанию и ремонту.

Необходимо выбрать место монтажа, которое может выдержать общую массу.

Выбор неподходящей монтажной поверхности может вызвать падение или опрокидывание настоящего продукта и, как следствие, травмирование или несчастные случаи.

К монтажным работам следует приступить после тщательного проведения технических мероприятий по усилению и укреплению.

Следует выполнять периодические проверки.

Ржавчина металлических деталей или винтов может вызвать падение прибора, ведущее к травмированию или авариям.

За проверками следует обращаться к дилеру.

Нельзя эксплуатировать данный продукт в огнеопасной среде.

Несоблюдение данного требования может привести к взрыву, ведущему к травмированию.

Следует избегать установки данного продукта в местах, где может возникнуть солевое повреждение, либо выделяется агрессивный газ.

В противном случае будет возникать ухудшение качества мест монтажа, что может привести к авариям, таким как падение данного продукта.

Необходимо принять меры предосторожности против падения данного прибора.

Несоблюдение данного требования может привести к падению прибора, ведущему к травмированию или авариям.

Обязательно следует подсоединить контровочную проволоку.

Следует использовать монтажный кронштейн, эксклюзивно предназначенный для монтажа данного прибора.

Несоблюдение данного требования может привести к падению прибора, ведущему к травмированию или авариям.

Следует использовать монтажный кронштейн, эксклюзивно предназначенный для монтажа данного прибора.

Винты и болты должны быть затянуты с установленным крутящим моментом.

Несоблюдение данного требования может привести к падению прибора, ведущему к травмированию или авариям.

Не следует устанавливать данный продукт в местах, подверженных воздействию вибраций.

Ослабление крепежных винтов или болтов может вызвать падение прибора и, как следствие, травмирование или аварии.

Нельзя наносить сильных ударов или толчков по данному продукту.

Несоблюдение этого требования может привести к пожару или травме.

При монтаже электропроводок данного прибора необходимо отключить его от сети питания.

Несоблюдение этого требования может привести к поражению электрическим током. Кроме того, короткое замыкание или неправильный монтаж электропроводок может привести к пожару.

Не следует вытирать края металлических деталей рукой.

Несоблюдение этого требования может привести к травме.

Не следует трогать главный блок, пока данный прибор совершает панорамирование/наклон.

Пальцы руки могут быть зажаты в подвижных частях, что может привести к травмированию.

Следует хранить карты памяти SDXC/SDHC/SD в месте, недоступном для детей.

В противном случае может случиться, что дети случайно проглатывают карты.

При возникновении такой ситуации нужно немедленно обратиться к врачу.

Во время грозы не следует устанавливать или чистить камеру, а также трогать данный продукт, шнур питания или подсоединенные кабели.

Несоблюдение этого требования может привести к поражению электрическим током.

Следует устанавливать данный продукт на достаточно высокое место во избежание удара людей и объектов о него.

Несоблюдение этого требования может привести к травме.

Не следует держаться на приборе или использовать его в качестве подножки.

Несоблюдение данного требования может привести к падению устройства, ведущему к несчастным случаям.

Не следует повреждать шнур питания.

Не следует повреждать, модифицировать, скручивать, растягивать, связывать, принудительно загибать шнур питания. Не кладите тяжелые предметы на данный продукт и держите его подальше от источников тепла.

Использование поврежденного шнура питания может привести к поражению электрическим током, короткому замыканию или пожару.

За ремонтом следует обращаться к дилеру.

Не следует устанавливать данный прибор в месте, сильно подверженном воздействию ветра.

Установка прибора в месте, подверженном воздействию ветра со скоростью 40 м и более в секунду, может привести к его падению и, как следствие, к травмированию или авариям.

Следует принять меры против снегопада.

Масса снега может вызвать падение прибора и, как следствие, травмирование или аварии.

Прибор следует защищать от снегопада, монтируя его под свесом крыши.

Правильно выполните монтаж проводки

Короткое замыкание в проводке или неправильный монтаж проводки может стать причиной возникновения пожара или поражения электрическим током.

При очистке данного продукта отключите его от сети питания.

Несоблюдение этого требования может привести к травме.

[Меры предосторожности при эксплуатации прибора]

Данный продукт не имеет выключателя сети.

При отключении питания отсоединяют шнур питания от сети питания перем.т. 24 V или устройства PoE+.

Для поддержания устойчивых характеристик работы прибора

Не следует эксплуатировать данный прибор в условиях высокой температуры и относительной влажности воздуха в течение длительного времени. Несоблюдение данного требования может повлечь за собой ухудшение качества компонентов, ведущее к сокращению технического ресурса данного продукта.

Не следует подвергать прибор непосредственному воздействию источника тепла, такого как отопитель.

Нужно обращаться с настоящим прибором осторожно.

Нельзя ронять данный прибор и подвергать его воздействию ударных или вибрационных нагрузок. Несоблюдение этого требования может привести к неисправности.

Нельзя наносить сильных ударов по крышке куполообразной головки.

Иначе может возникнуть ее повреждение или воздействие воды.

О мониторе ПК

Длительное отображение одного и того же изображения на мониторе ПК может привести к повреждению монитора ПК. Рекомендуется использовать экранную заставку.

При обнаружении ошибки данный продукт автоматически перезапускается.

Настоящий продукт не может управляться в течение около 2 минут после перезапуска, как и при подключении к сети питания.

Утилизация/передача продукта

Данные, сохраненные в данном приборе или в устройстве массового хранения, применяемом с ним, могут вызвать утечку персональной информации. В случае необходимости в выбрасывании или передаче прибора другому лицу даже при его ремонте следует убедиться, что отсутствуют данные в данном приборе.

Нельзя трогать крышку купола голыми руками.

Водоотталкивающее покрытие наносится на поверхность крышки куполообразной головки. Избегайте прямого контакта с поверхностью крышки куполообразной головки и не протирайте ее тряпкой или другим изделием. Несоблюдение этого правила может снизить эффективность водоотталкивающего покрытия.

Очистка корпуса данного продукта

Перед очисткой нужно обязательно отключить прибор от сети питания.

- При чистке крышки куполообразной головки, смойте с нее грязь и другие нежелательные вещества, полив или опрыскав ее чистой водой из шланга или пульверизатора (не вытирайте крышку куполообразной головки с помощью тряпки или других изделий). Не используйте бензин, разбавитель, спирт или любые другие типы растворителей или моющих средств.
- При очистке участков, отличных от крышки куполообразной головки, не используйте бензин, разбавитель или другие типы растворителей. Несоблюдение этого требования может привести к выцветанию. При использовании химических салфеток для чистки, ознакомьтесь с прилагаемыми предупреждениями относительно их использования.

ВНИМАНИЕ:

- Неправильная очистка крышки купола может стать причиной уменьшения эффективности водоотталкивающего покрытия. В таком случае, для сохранения эффективности водоотталкивающего покрытия, необходимо приобрести новую крышку купола для замены имеющейся крышки купола. Проконсультируйтесь со своим дилером или подрядчиком.
 - Камера может случайно сместиться во время очистки корпуса камеры. Перезапускают камеру или обновляют положение камеры (функция обновления положения), чтобы скорректировать ее положение. Подробную информацию см. в Инструкции по эксплуатации, находящейся на поставленном CD-ROM.
-

Интервал передачи

Интервал передачи изображения может уменьшаться в зависимости от сетевых условий, рабочих характеристик ПК, объекта съемки, числа доступов и др.

При появлении нижеуказанного сообщения на экране во время работы прибора

CAUTION:
POWER SUPPLY IS ONLY
INTENDED FOR USE OF
POE+(CLASS4) HUB-
IEEE802.3AT COMPLY
OR
AC24V MIN3.5A CLASS2
SUPPLY

Прибор, возможно, не подключен к подходящему источнику питания. Проверьте, совместим ли действующий источник питания с PoE+ (IEEE802.3at-совместим). Либо используйте источник питания перем.т. 24 V

Периодически изображения на экране появляются искаженными

Когда камера установлена в месте, подверженном малым вибрациям (например, когда она установлена рядом с устройствами, которые вибрируют), изображения могут появляться искаженными и растянутыми в длину. Это явление является характеристикой устройств считывания изображения, которые используют КМОП-матрицы, и вызывается связью между периодическими движениями камеры и временем, в течение которого матрица считывает изображения. Это не является проблемой камеры. Чтобы снизить вероятность возникновения данного явления, установите камеру в безопасном месте.

Что делать, когда на дисплее появляется "WARNING UP-PLEASE WAIT" (Идет прогрев – Подождите пожалуйста).

Данное сообщение указывает, что температура в камере чрезмерно понизилась.

В таком случае выжидают, пока нагреватель камеры не поднимет температуру (в течение около 2 часов и более при температуре ниже -10°C), а затем вновь подключают ее к сети питания.

О карте памяти SD

- Перед извлечением карты памяти SD сначала обязательно выберите "Не использовать" для "Карта памяти SD" на вкладке [Карта памяти SD] на странице "Основная" в меню установки. (☞ Инструкция по эксплуатации (включенн. в CD-ROM)) О порядке установки/извлечения карты памяти SD см. стр. 18.
- Если карта памяти SD не отформатирована, то надо отформатировать ее с использованием данного прибора. При форматировании данные, записанные на карте памяти SD, удаляются. Если используется неформатированная карта памяти SD или карта памяти SD, отформатированная на ином устройстве, то может случиться, что данный прибор не работает правильно, либо его характеристики ухудшаются. О порядке форматирования карты памяти SD см. Инструкцию по эксплуатации, включенную в CD-ROM.
- В зависимости от типов карты памяти SD настоящий прибор может не работать правильно, либо его характеристики могут ухудшаться. Следует использовать карты памяти SD, рекомендуемые на странице 38.

Этикетка с кодом

При наведении справки о какой-либо неисправности требуются этикетки с кодом (аксессуар). Нужно соблюдать осторожность, чтобы не утерять эти этикетки. Рекомендуется наклеить одну из этикеток на коробку CD-ROM.

О MOS сенсоре изображения

- При непрерывной съемке яркого источника света, такого как прожектор, может возникать ухудшение качества цветowego светофильтра датчика МОП-матрицы и, как следствие, это может вызвать обесцвечивание. Даже при изменении направления стационарной съемки после непрерывной съемки прожектора в течение некоторого времени светофильтр может оставаться обесцвеченным.
- При съемке быстро движущихся объектов или выполнении панорамирования/наклона объекты, пересекающие съемочную зону, могут показаться изгибающимися криво.

AVC Patent Portfolio License

THIS PRODUCT IS LICENSED UNDER THE AVC PATENT PORTFOLIO LICENSE FOR THE PERSONAL USE OF A CONSUMER OR OTHER USES IN WHICH IT DOES NOT RECEIVE REMUNERATION TO (i) ENCODE VIDEO IN COMPLIANCE WITH THE AVC STANDARD ("AVC VIDEO") AND/OR (ii) DECODE AVC VIDEO THAT WAS ENCODED BY A CONSUMER ENGAGED IN A PERSONAL ACTIVITY AND/OR WAS OBTAINED FROM A VIDEO PROVIDER LICENSED TO PROVIDE AVC VIDEO. NO LICENSE IS GRANTED OR SHALL BE IMPLIED FOR ANY OTHER USE. ADDITIONAL INFORMATION MAY BE OBTAINED FROM MPEG LA, L.L.C.
SEE [HTTP://WWW.MPEGLA.COM](http://www.mpegla.com)

Расходные детали и материалы

Расходные детали и материалы следующие: Следует заменять их новыми в соответствии с их сроком эксплуатации. Срок эксплуатации таких деталей и материалов колеблется в зависимости от среды использования и условий. Нижеприведенные сроки эксплуатации являются приближенными при использовании камеры при температуре $+35^{\circ}\text{C}$.

- Блок объектива, электродвигатель привода панорамирования, электродвигатель привода наклона, плоский кабель для наклона: Приблиз. 3,7 млн. операций (Около 20000 часов)
- Охлаждающий вентилятор: Приблиз. 52000 часов
- Контактное кольцо: Приблиз. 3,7 млн. операций (Около 20000 часов)

О функции автоматического определения статуса

Если данный прибор под влиянием внешних помех и др. продолжает работать неисправно в течение более 30 секунд, то он автоматически сбрасывается и возвращается в нормальное состояние. Когда прибор сбрасывается, то происходит инициализация, как и при подключении прибора к сети питания. Если неоднократно повторяется сброс прибора, то это может указывать на высокий уровень внешних помех, что может привести к неисправности прибора. Следует обратиться к дилеру за помощью.

Об осушителе

Данный прибор оснащен осушителем, который поддерживает влажность его внутренней полости на низком уровне, предотвращая конденсацию и при росообразовании быстро рассеивая росу.

В зависимости от температуры, относительной влажности воздуха, ветра и дождя может образоваться роса, устранение которой может отнимать немало времени.

Объектив и головка панорамирования/наклона

Если объектив и головка панорамирования/наклона не работают в течение длительного времени, то слой смазочного покрытия на внутренней поверхности этих деталей может стать липким. Это может препятствовать движению деталей. Во избежание этого следует периодически давать объективу или головке панорамирования/наклона работать. Либо следует периодически осуществлять обновление положения в порядке, указаном в "Обновление положения".

Обновление положения

Эксплуатация прибора в течение длительного периода времени может повлечь за собой нарушение точности предустановленных положений. Если "Обновление положения" настроено на созданное расписание, то положение камеры корректируется периодически.

О том, как выполнить уставки см. Инструкцию по эксплуатации, находящуюся на поставленном CD-ROM.

Углы наклона и коэффициент масштабирования

Данный продукт оснащен функцией предотвращения ухудшения изображения. Однако, когда данный продукт используется при угле наклона, большем, чем примерно -5° , в зависимости используемого коэффициента масштабирования, изображения могут быть искажены, а верхние части изображения могут потемнеть. В таком случае отрегулируйте степень масштабирования или угол наклона по мере необходимости.

Этикетка классификации оборудования и источника питания

Снимите заднюю солнцезащитную крышку данного изделия, чтобы ознакомиться с информацией о классификации изделия, об источнике электропитания и пр. на этикетке с техническими данными.

Panasonic не несет ответственности за травмы и материальный ущерб, причиненные вследствие неправильной установки или эксплуатации не в соответствии с данной документацией.

Источник питания

Данный продукт не имеет выключателя сети.

При отключении питания отключите источник питания или выньте из розетки кабель питания. При подключении шнура питания прибора к источнику питания прибор получает питание. Когда прибор получает питание, то он выполняет операции: панорамирование, наклон, масштабирование и фокусировку.

Перед началом очистки прибора следует убедиться, что шнур питания не подсоединен к главной сети питания.

Зона под монтаж данного прибора

В качестве зоны под монтаж прибора (такой как прочная стена или потолок) в особых окружающих условиях выбирают соответствующее место.

- При монтаже на потолке в подвесном состоянии через кронштейн, изготовленному по заказу, следует использовать монтажную трубку.
- При монтаже на стену следует использовать Кронштейн для монтажа на стену WV-Q122 (опция).
- При установке данного продукта и установочного кронштейна камеры на потолке или стене, следует использовать винты, которые указаны на стр. 20. Винты, крепящие прибор, не поставляются. Винты следует подготовить с учетом рода материала и прочности места, на которое монтируется данный продукт.
- Не следует монтировать прибор на гипсокартонную плиту или деревянную плиту, так как они не имеют достаточной прочности для монтажа. В случае вынужденного монтажа прибора на такое место оно (место) должно быть достаточно усилено и укреплено.

Способ монтажа данного прибора

Данный прибор предназначен для использования в подвесном состоянии. Если продукт монтируется на стол или на наклонное место, то он не может работать правильно и его срок эксплуатации может быть сокращен.

Защита от молнии

Когда кабели используются на улице, существует вероятность, что они могут быть поражены молнией. В этом случае установите грозовой разрядник непосредственно перед местом подсоединения кабелей к камере.

Не следует устанавливать настоящий продукт в следующих местах:

- Места, где использован химикат, как плавательный бассейн
- Места, которые подвержены воздействию влаги или масляных паров, такие как кухня
- Места со специфической окружающей средой, в которой используются легковоспламеняющиеся продукты или растворители
- Места, где возникает радиация, рентгеновское излучение, сильные радиоволны или сильное магнитное поле
- Места, где выделяется агрессивный газ, места, подверженные воздействию соленого воздуха, как морское побережье
- Места, где температура выходит за пределы установленного температурного диапазона (☞ стр. 36)
- Места, подверженные воздействию вибраций, такие как автомобили, морские суда или вышеуказанная линия продуктов (Данный продукт не предназначен для применения в автомобилях.)
- Места, где может происходить конденсация в результате большого колебания температуры (в случае монтажа прибора на такие места может возникать запотевание купола или рособразование на крышке.)

Затяжка винтов

- Винты и болты должны быть затянуты с оптимальным крутящим моментом, зависящим от рода материала и прочности зоны под монтаж.
- Нельзя использовать ударного винтоверта. Использование ударного винтоверта может вызвать повреждение винтов или их перетяжку.
- При затяжке винта поддерживают его в положении, перпендикулярном к поверхности. Закрутив винты или болты, проверьте, достаточно ли они затянуты и нет ли движения или люфта.

По окончании монтажа снимите защитную крышку с крышки куполообразной головки.

Обязательно снимите данный продукт, если он больше не используется.

Когда могут возникать шумовые помехи

Производят монтаж электропроводок на расстоянии 1 м и более от линии электропередачи 120 V (в США и Канаде) или 220 V - 240 V (в странах Европы и др.). Либо производят монтаж кабелепроводов в индивидуальном порядке.

Радиопомехи

Если данный продукт эксплуатируется вблизи ТВ/радиоприемных, сильного электрического или магнитного поля (вблизи электродвигателя, трансформатора или линий электропередачи), то может возникнуть искажение изображений и звуковые помехи.

Нужно обращать внимание на влажность.

Данный прибор следует смонтировать в условиях низкой относительной влажности воздуха. Если данный продукт монтировался во время дождя или при высокой относительной влажности воздуха, то внутренняя часть прибора может быть подвергнута воздействию влаги, а крышка купола — запотеть.

Нагреватель

Настоящий прибор оборудован внутренним нагревателем для эксплуатации прибора в холодную погоду. Продукт можно использовать при таких низких температурах, как $-30\text{ }^{\circ}\text{C}$ при подключении к концентратору PoE+ и $-50\text{ }^{\circ}\text{C}$ при подключении к источнику питания перем.т. 24 V или проверенного PoE инжектора. Обогреватель включается автоматически, когда температура внутри продукта падает ниже $+10\text{ }^{\circ}\text{C}$. Однако, в среде с чрезвычайно низкой температурой, ниже $-30\text{ }^{\circ}\text{C}$, снег или иней могут не быть растоплены с крышки купола. При эксплуатации прибора в холодную погоду следует обращать внимание на температуру окружающей среды и температуру в приборе.

Если данный прибор монтируется и эксплуатируется при температуре ниже $-10\text{ }^{\circ}\text{C}$, то может случиться, что нормальные изображения не получаются непосредственно после его пуска в работу. В таком случае следует выждать около 2 часов или более, после чего повторно подключить прибор к сети питания.

Влияние на изображения и их качество

Данный прибор не имеет системы очистителей. В нижеуказанных ситуациях качество изображений может ухудшаться или изображения не могут просматриваться нормально.

(1) Влияние дождя

Из-за ветра, сопутствующего дождю, изображения могут быть менее видимыми.

(2) Влияние снегопада

Из-за ветра, сопутствующего снегопаду, снежинки могут попадать на крышку куполообразной головки. Изображения могут не отображаться через зоны крышки, на которых имеется снег. (Видимость может варьироваться в зависимости от интенсивности снегопада и типа снега.)

(3) Влияние пыли в воздухе или выбросов газа автомобильного транспорта

В зависимости от условий окружающей среды монтажной зоны, крышка купола может загрязняться под действием пыли в воздухе или выбросов газа автомобильного транспорта. Это может вызвать ухудшение качества изображений.

Проверьте перед установкой

Совместимость устройств ограничена. Перед началом работ по монтажу следует проверить номинальные характеристики и габаритные размеры используемых устройств. За подробной информацией следует обратиться к дилеру.

Маршрутизатор

При доступе данного продукта к Интернету следует использовать широкополосный маршрутизатор с функцией переадресации портов (NAT, IP маскаррад).

Подробнее о функции переадресации портов см. Инструкцию по эксплуатации, включенную в CD-ROM.

PoE+ (Power over Ethernet Plus)

Следует использовать концентратор/устройство PoE+, совместимые со стандартом IEEE802.3af.

Настоящий прибор не может получать питание от концентратора PoE, совместимого со стандартом IEEE802.3af.

Настройка времени и даты

Необходимо настроить время и дату до начала эксплуатации данного продукта. О порядке выполнения настроек см. инструкцию по эксплуатации, находящуюся на поставленном CD-ROM.

<Основной корпус камеры>

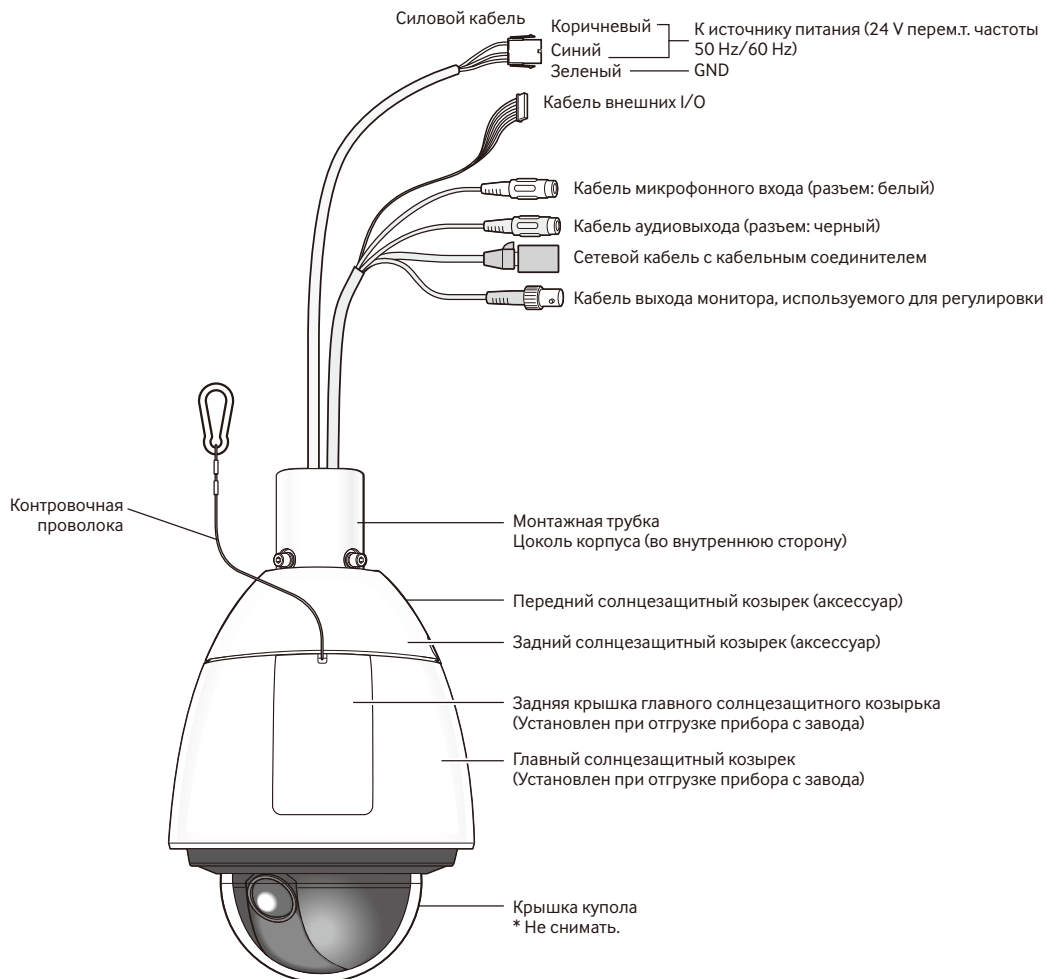

<Вид сзади главного корпуса со снятой задней крышкой главного солнцезащитного козырька>

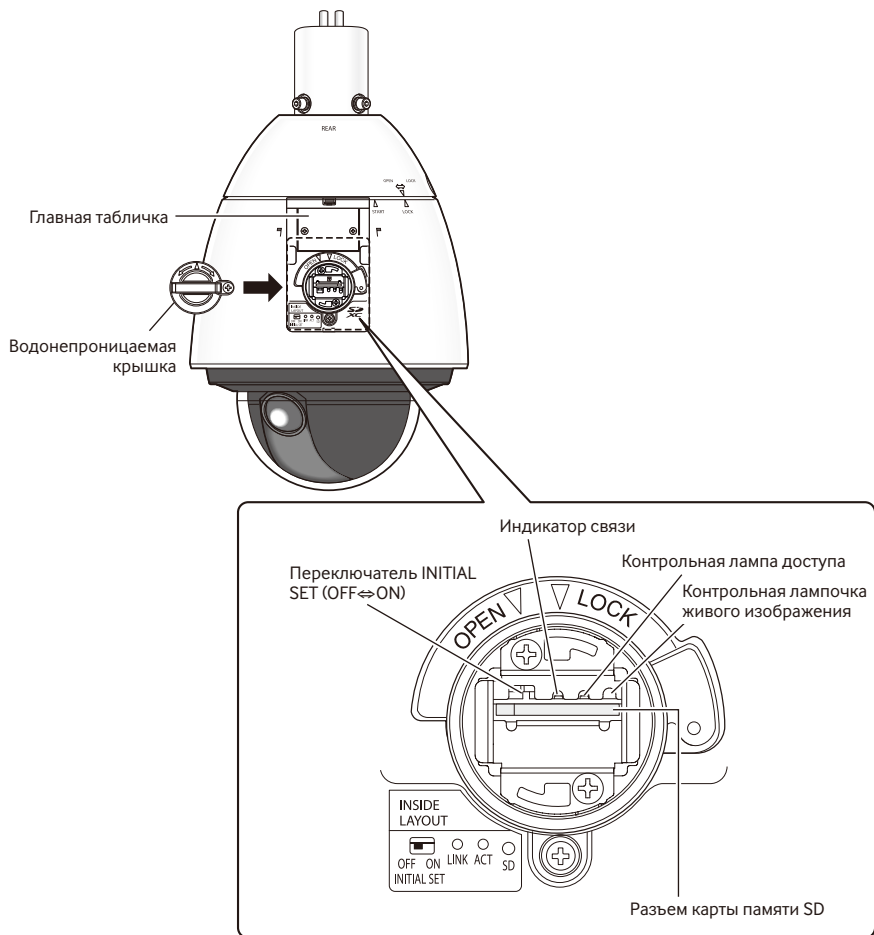

Инициализация камеры

Для сброса настроек камеры на значения по умолчанию следует использовать переключатель INITIAL SET.

ВНИМАНИЕ:

- Настройки, включая сетевые, инициализируются. Следует помнить, что настройки предустановленных положений и ключ CRT (ключ шифрования на базе SSL), используемый для HTTPS-протокола, не инициализируются.

Шаг 1

Вытащите водонепроницаемую крышку, выполняя операции по шагам 1 – 3 в разделе "Как устанавливать карту памяти SD" (стр. 18).

Шаг 2

Переведите переключатель INITIAL SET вправо (ВКЛ.). Стандартная уставка по умолчанию – ОТКЛ.

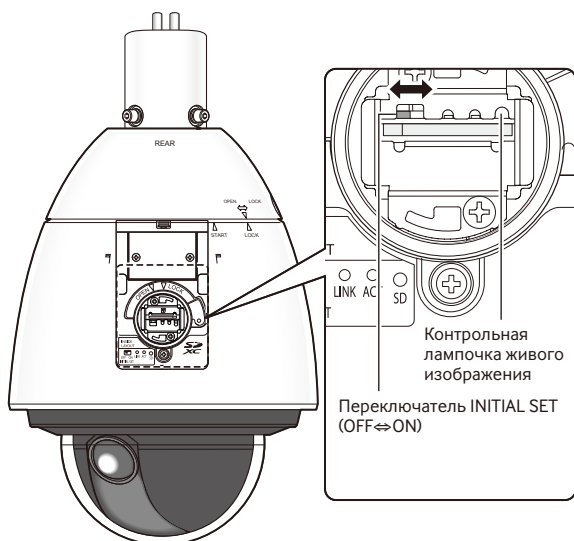

Шаг 3

Переведите переключатель INITIAL SET вправо, а затем включите питание камеры. Запускается камера и все настройки, включая сетевые, инициализируются. Контрольная лампочка живого изображения загорается оранжевым → свет откл. → мигает оранжевым светом → загорается оранжевым светом. Инициализация будет завершена, когда контрольная лампочка живого изображения загорится оранжевым светом. Перед инициализацией установка рекомендуется заблаговременно записать установки.

ВНИМАНИЕ:

- В процессе инициализации нельзя отключать камеру от сети питания. В противном случае может возникнуть неудачная инициализация и неисправности.

Шаг 4

Отключают камеру от сети питания.

Шаг 5

Переведите переключатель INITIAL SET влево (ОТКЛ.). (См. рисунок в шаге 2)

ВНИМАНИЕ:

- Если переключатель начальной настройки установлен в положение "ВКЛ.", то камера не может перейти в режим нормальной работы. Необходимо вернуть переключатель INITIAL SET в положение "ОТКЛ."

Шаг 6

Установите водонепроницаемую крышку и заднюю крышку главного солнцезащитного козырька на исходные места, выполняя операции по шагам 5 - 7 в разделе "Как устанавливать карту памяти SD" (стр. 19).

Шаг 7

Подключают камеру к сети питания. (Стр. 13) Когда началось питание, то камера перейдет в режим нормальной работы.

Установка/извлечение карты памяти SD

Как устанавливать карту памяти SD

ВНИМАНИЕ:

- Устанавливая карту памяти SD, проверь направление.

Шаг 1

Снимают заднюю крышку главного солнцезащитного козырька, имеющуюся на задней стороне камеры, нажимая язычок в верхней части козырька.

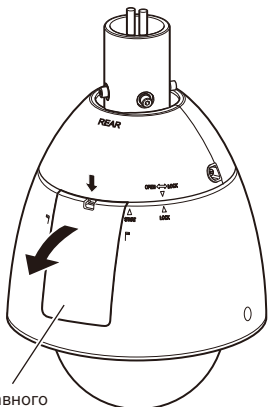

Задняя крышка главного солнцезащитного козырька

Шаг 2

Вывертывают винт крепления водонепроницаемой крышки.

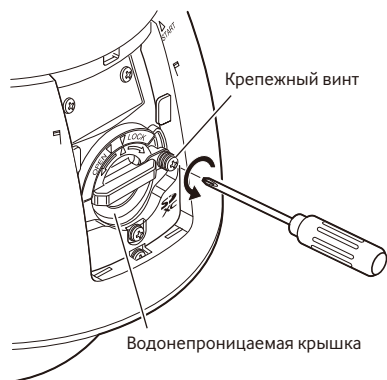

Шаг 3

Поверните водонепроницаемую крышку в сторону "OPEN" и снимите крышку.

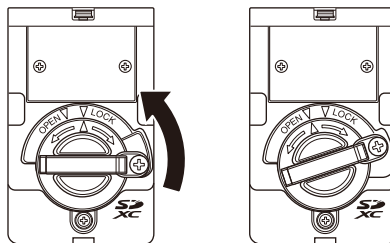

Шаг 4

Вставляют карту памяти SD в разъем карты памяти SD. Проталкивают карту памяти прямо в слот до щелчка.

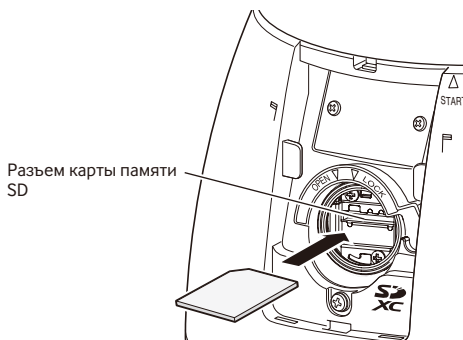

Шаг 5

Совместите "Δ" на водонепроницаемой крышке с "OPEN ▽" на камере. Затем вращают водонепроницаемую крышку в сторону "▽ LOCK" до тех пор, пока водонепроницаемая крышка не будет закреплена к камере.

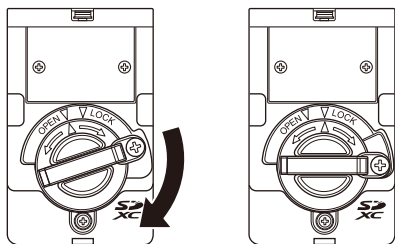

Шаг 6

Фиксируют водонепроницаемую крышку крепежным винтом. (Рекомендуемый крутящий момент при затяжке винтов: 0,69 N·m)

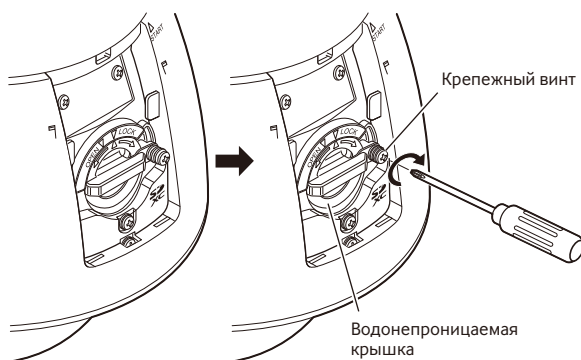

Шаг 7

Сначала вставляют язычок, имеющийся в нижней части задней крышке главного солнцезащитного козырька, в главный корпус, а затем проталкивают язычок в верхней части задней крышки козырька в главный корпус до щелчка.

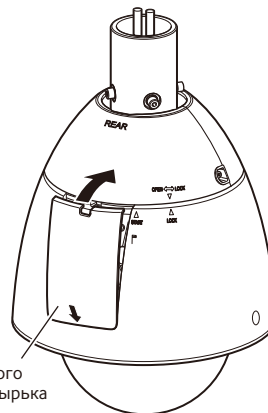

Задняя крышка главного солнцезащитного козырька

Шаг 8

Подключив камеру к сети питания, выбирают "Использовать" в параметре "Карта памяти SD" на вкладке [Карта памяти SD] на странице "Основная" в меню настройки. (☞ Инструкция по эксплуатации (включенн. в CD-ROM))

Шаг 9

Форматируют карту памяти SD щелчком по кнопке [Выполнить] в параметре "Формат" на вкладке [Карта памяти SD] на странице "Основная" в меню настройки. (☞ Инструкция по эксплуатации (включенн. в CD-ROM))

Как удалять карту памяти SD

ВНИМАНИЕ:

- Перед извлечением карты памяти SD сначала обязательно выберите "Не использовать" для "Карта памяти SD" на вкладке [Карта памяти SD] на странице "Основная" в меню установки. (☞ Инструкция по эксплуатации (включенн. в CD-ROM))

Шаг 1

Снимают водонепроницаемую крышку, выполняя операции по шагам 1 – 3 в разделе "Как устанавливать карту памяти SD" (☞ стр. 18).

Шаг 2

Нажимают карту памяти SD для расфиксации. Карта памяти SD выходит из слота.

Шаг 3

Устанавливают детали на исходные места, выполняя операции по шагам 5 - 7 в разделе "Как устанавливать карту памяти SD" (☞ стр. 19)

Внимание:

- Для модели(ей) UL ПОДКЛЮЧАЙТЕ ТОЛЬКО ИСТОЧНИК ПИТАНИЯ ПЕРЕМ.Т. 24 V КЛАССА 2 (UL 1310/CSA 223) или ИСТОЧНИК ПИТАНИЯ ОГРАНИЧЕННОЙ МОЩНОСТИ (IEC/EN/UL/CSA 60950-1).

Перед монтажом нужно проделать следующие подготовительные операции

- При монтаже данной камеры к потолку, установите ее с помощью изготовленного по заказу потолочного монтажного кронштейна и монтажной трубки (аксессуар). Характеристики для изготовления по заказу потолочного монтажного кронштейна см. на стр. 22.
- При монтаже камеры на стене следует использовать кронштейн для монтажа на стену WV-Q122 (опция).
- * При использовании настенного монтажного кронштейна (WV-Q122), не используйте монтажную трубку (аксессуар), используйте 4 винта с шестигранной головкой (M6), извлеченных из монтажной трубки (аксессуар), и зафиксируйте основание корпуса непосредственно на настенном монтажном кронштейне.
- * Если Вы не используете настенный монтажный кронштейн (WV-Q122) и вместо него используете изготовленный по заказу настенный монтажный кронштейн, выполните вышеописанные указания для потолочного монтажного кронштейна и закрепите камеру с помощью монтажной трубки (аксессуар).

Подробнее о порядке монтажа кронштейна и камеры см. руководство по монтажу используемого кронштейна.

ВНИМАНИЕ:

- В случае использования настенного монтажного кронштейна (WV-Q122), винты с шестигранной головкой (M6), входящие в комплект настенного монтажного кронштейна, не могут применяться в качестве установочных винтов для данной камеры. Следует использовать винты с шестигранной головкой (M5), установленные на цоколе корпуса.
- При использовании изготовленного по заказу монтажного кронштейна, следует использовать винты и крепления, которые в состоянии удерживать общий вес камеры (около 5 kg) и монтажного кронштейна.
- При использовании настенного монтажного кронштейна (WV-Q122) следует использовать 4 винта M8, которые имеют показатель выдерживаемой нагрузки минимум 823 N.
- Выберите винты и крепления, соответствующие типу стены или потолка, на которых будет установлена камера.

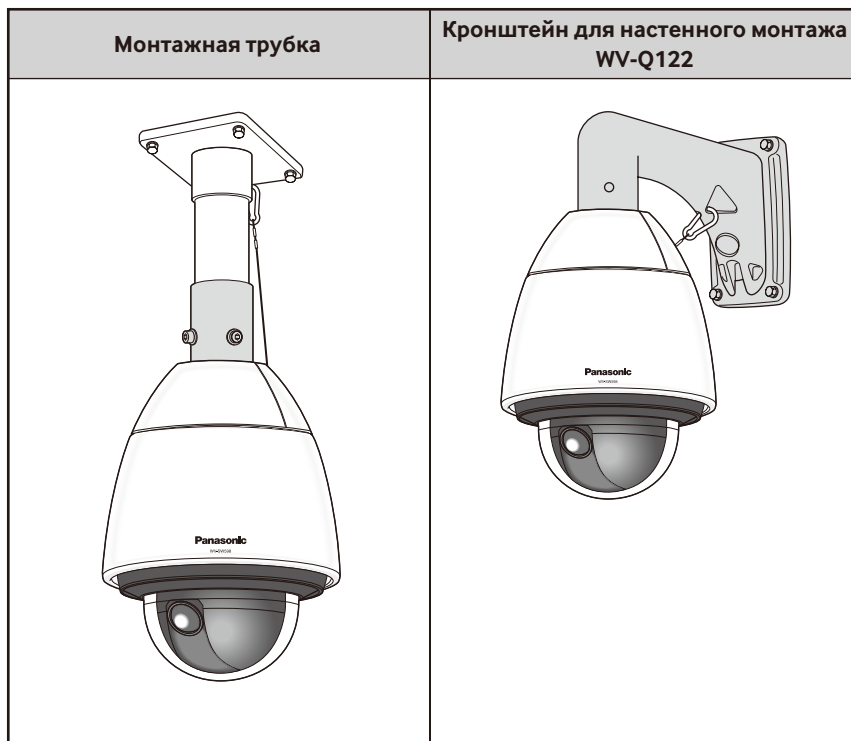

Как удалять цоколь корпуса

Перед присоединением камеры к изготовленному по заказу монтажному кронштейну снимите основание корпуса и монтажную трубку с камеры так, чтобы можно было выполнить установку и соединения.

Шаг 1

Вывертывают винты (3 шт.*), крепящие цоколь корпуса и камеру.

Извлеченные винты понадобятся для установки камеры к основанию корпуса. Нужно соблюдать осторожность, чтобы не утерять эти винты.

* Специальный винт (Крепежный винт): Эти винты представляют собой винты с шестигранной головкой. Следует пользоваться изогнутым ключом для деталей с шестигранным углублением M5.

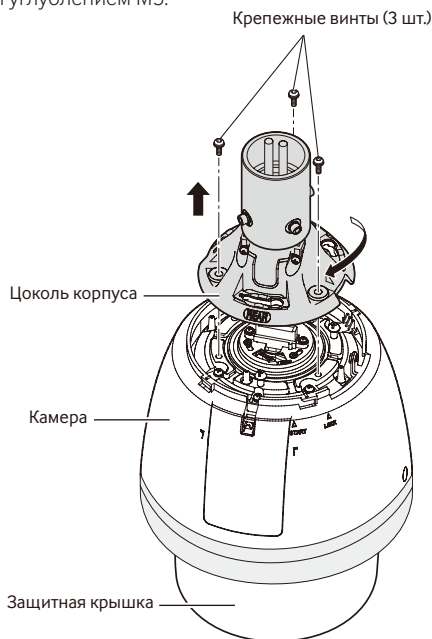

Замечание:

- Если передний и задний солнцезащитные козырьки (аксессуар) установлены на камере, то снимают их, выполняя операции по шагам 5 - 7 в разделе "Установка" в обратном порядке. (☞ Стр. 24 и 25)

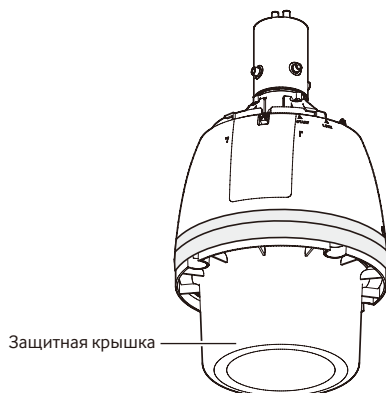

Шаг 2

Для отделения основания корпуса от камеры, поверните основание корпуса в направлении стрелки, как показано на рисунке. (См. рисунок в шаге 1)

Шаг 3

Ослабив 4 винта, снимают монтажную трубку с верхней половины цоколя.

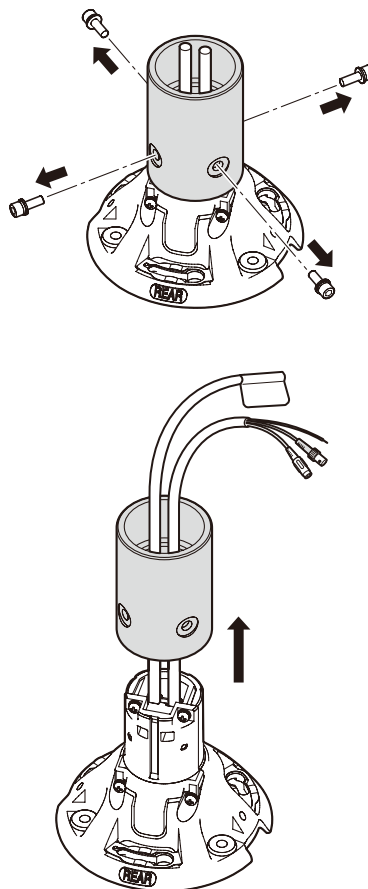

ВНИМАНИЕ:

- Снимите защитную крышку с камеры после завершения установки.

Установка

Перед началом монтажа/соединения следует убедиться, что шнур питания не подсоединен к главной сети питания. Прежде чем начать монтаж/соединение, см. раздел "Меры предосторожности при монтаже". (Стр. 13)

Шаг 1

Используют монтажный кронштейн.

При использовании кронштейна для монтажа на стену WV-Q122 (опция).

Проложите кабели через настенный монтажный кронштейн (WV-Q122), а затем установите его на стену. Подробнее о порядке монтажа см. руководство по монтажу кронштейна (WV-Q122).

При монтаже кронштейна нужно внимательно следить за его ориентированием (направлением монтажа) с тем, чтобы камера могла быть смонтирована на переднюю часть кронштейна.

При использовании монтажного кронштейна (изготовленного по заказу).

На рисунке показан пример схемы монтажа камеры на потолок с помощью кронштейна.

При выполнении гидроизоляционных работ следует использовать гидроизоляционный материал для заполнения зазоров и отверстий между монтажной трубкой и монтажным кронштейном.



- 1 Подготовьте потолочный монтажный кронштейн.

R 1-1/2, 11 вершина, глубиной до 30 (коническая трубная резьба)

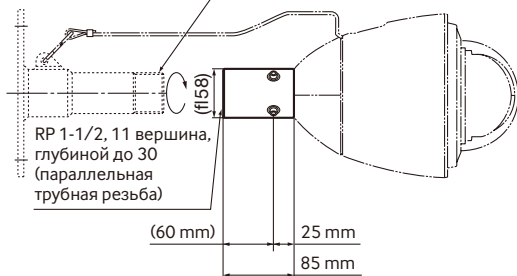

- 2 Зафиксируйте кронштейн на монтажной поверхности на потолке с помощью подходящих болтов, гаек и т.п. (крепежные детали не входят в комплектацию).

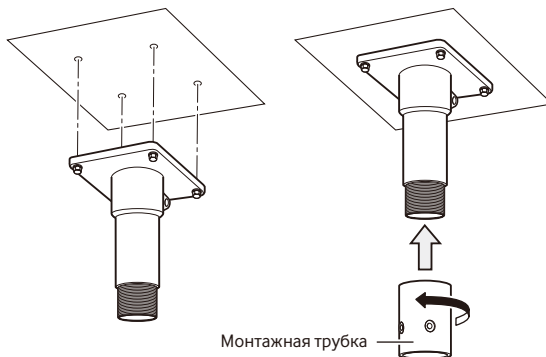

- 3 Зафиксируйте монтажную трубку на кронштейне.
- 4 Заполните зазор между кронштейном и монтажной трубкой гидроизоляционным материалом, таким как кремниевая глина.



Шаг 2

Соедините кабели от основания корпуса с кабелями от стены. О порядке соединения кабелей см. стр. 26.

Шаг 3

Вставьте карту памяти SD в разъем карты памяти SD. О порядке установки карты памяти SD см. стр. 18.

Шаг 4

Прикрепите камеру к кронштейну.

- 1 Закрепите основание корпуса на монтажном кронштейне винтами с шестигранной головкой (M5, 4 шт.), имеющимися на основании корпуса*.
(Рекомендуемый крутящий момент при затяжке винтов: 2,45 N·m)

Знак "REAR" на цоколе корпуса должен быть направлен в сторону блока крюка троса.

* Специальный винт: Эти винты представляют собой винты с шестигранной головкой. Следует пользоваться изогнутым ключом для деталей с шестигранным углублением M5.

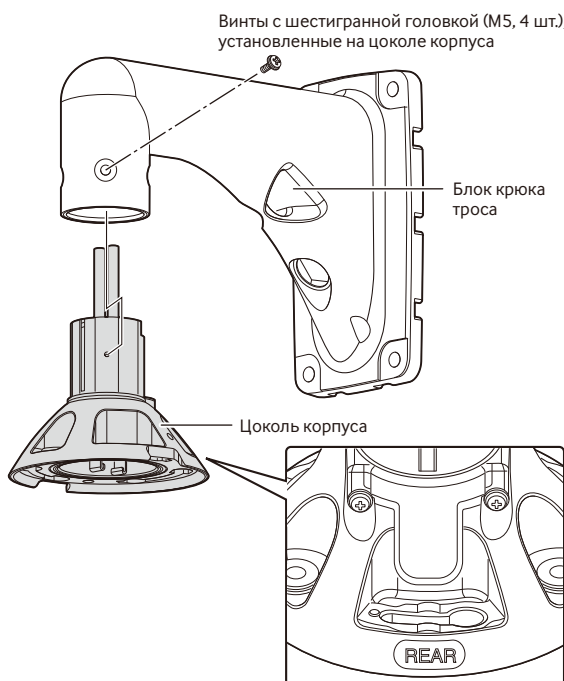

- 2 Следует убедиться, что выступающая часть пластинчатой рессоры в верхней части камеры находится в положении "START". Если нет, то вращают пластину по часовой стрелке до установки выступающей части в положение "START".

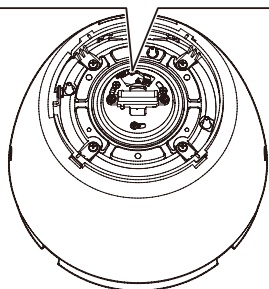
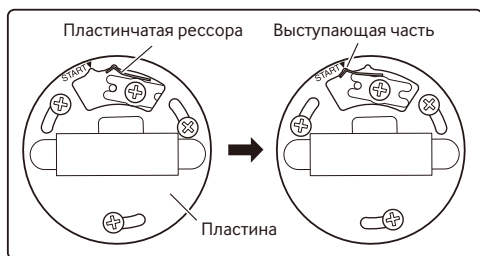

- 3 К монтажному кронштейну присоединяют страховочный трос (аксессуар).

Подробнее о месте присоединения страховочного троса см. инструкцию по эксплуатации монтажного кронштейна.

При использовании опционного монтажного кронштейна (WV-Q122), подсоедините контровочную проволоку к месту, близкому к камере, как показано на примере ниже.

<Пример монтажа>

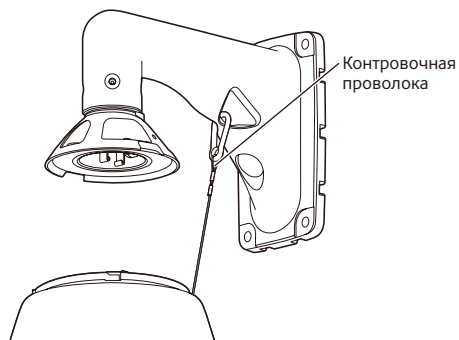

- 4 Прикладывают камеру к цоколю корпуса. При прикладывании камеры к основанию корпуса контрольный штифт на верхней стороне камеры должен быть на стороне "REAR". Следует убедиться, что камера надежно приложена к монтажному кронштейну, вращая камеру в направлении стрелки по иллюстрации. Затем закрепите камеру к монтажному кронштейну винтами*, извлеченными при снятии основания корпуса.
(Рекомендуемый крутящий момент при затяжке винтов: 2,45 N·m)

* Специальный винт (Крепежный винт) Эти винты представляют собой винты с шестигранной головкой. Следует пользоваться изогнутым ключом для деталей с шестигранным углублением M5.

Вид сверху

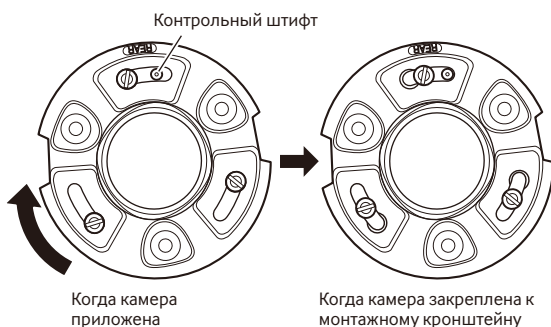

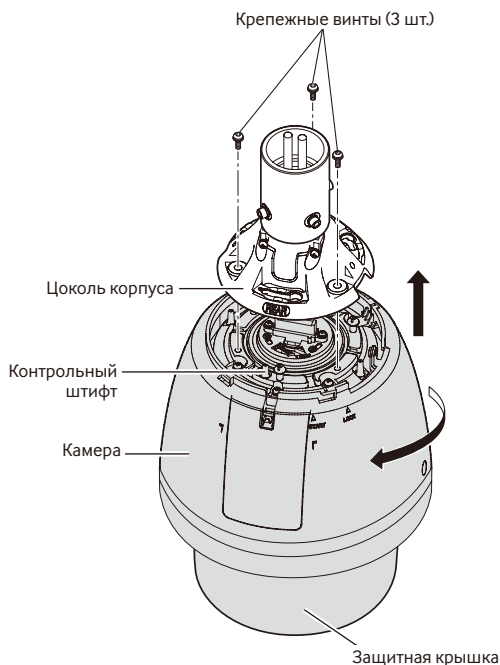

Шаг 5

Прикладывают передний и задний солнцезащитные козырьки (аксессуар) к камере.

① Придержав пальцами рук вершины переднего и заднего солнцезащитных козырьков, отцепляют крючки. Солнцезащитные козырьки будут разделены на две детали.

Для предотвращения потерь передний и задний солнцезащитные козырьки должны быть связаны одним концом между собой проволокой.

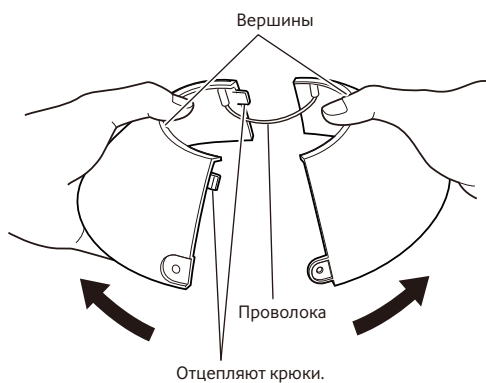

② Располагают передний и задний солнцезащитные козырьки так, чтобы они окружали цоколь корпуса.

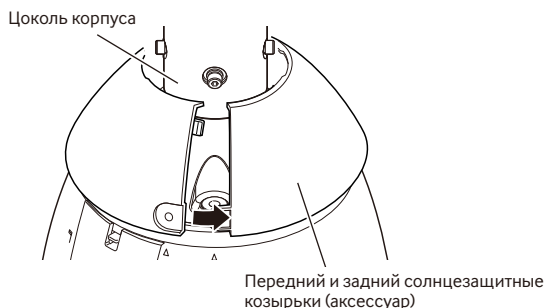

③ Соединяют оба конца переднего и заднего солнцезащитных козырьков.

Соединяют сначала крюк и вершину на связанном конце козырька, затем вершину на другом конце.

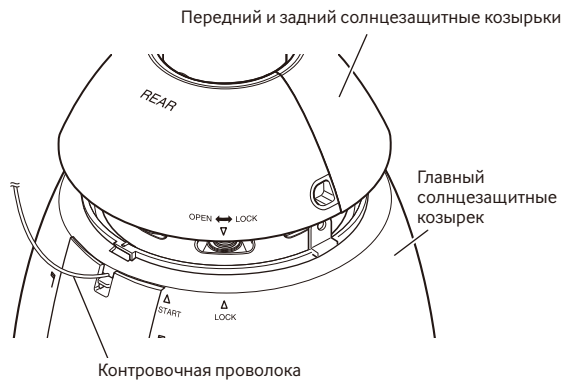

ВНИМАНИЕ:

- Соединение обоих концов переднего и заднего солнцезащитных козырьков производят до установки главного солнцезащитного козырька.
- Нельзя замуровывать страховочный трос внутри.
- Страховочный трос для предотвращения падения предназначен для выдерживания только массы камеры при ее падении. Не следует прилагать чрезмерную массу, которую страховочный трос не может выдерживать.

Шаг 6

Устанавливают передний и задний солнцезащитные козырьки в главный солнцезащитный козырек.

Совмещают "▽" на заднем солнцезащитном козырьке с "△ START" на главном солнцезащитном козырьке. Затем вращают передний и задний солнцезащитные козырьки в сторону "△ LOCK" до щелчка.

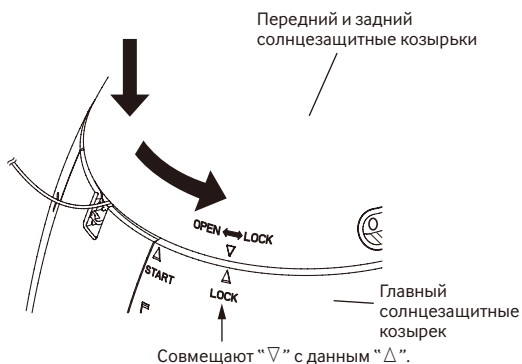

Шаг 7

Закрепляют передний и задний солнцезащитные козырьки на камере винтами крепления переднего/заднего солнцезащитного козырька (аксессуар).
(Рекомендуемый крутящий момент при затяжке винтов: 0,72 N·m)

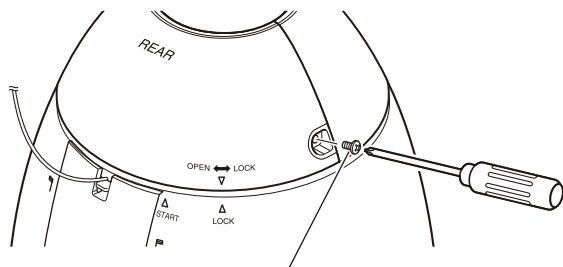

Винт крепления переднего/заднего солнцезащитного козырька

Замечание:

- При снятии переднего и заднего солнцезащитных козырьков выполняют операции по шагам 5 – 7 в обратном порядке. (См. Стр. 24 и 25)

Шаг 8

По завершении монтажа удалите ленту, обмотанную вокруг камеры, удерживая Защитную крышку, а затем снимите Защитную крышку.

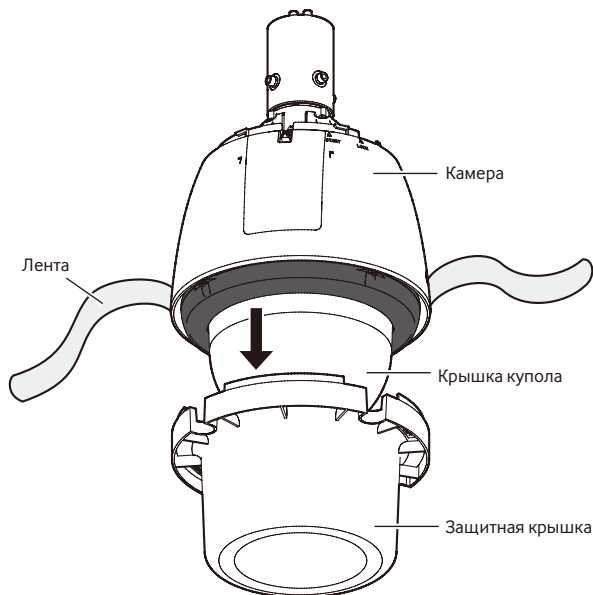

Соединение

Внимание:

- Перед началом соединения, убедитесь, что подача питания (кабель питания перем.т. 24 V или LAN кабель) отсоединена. Несоблюдение этого требования может привести к пожару, поражению электрическим током, травмам или повреждению изделия.
- ЛЕГКОДОСТУПНОЕ ОТКЛЮЧАЮЩЕЕ УСТРОЙСТВО ДОЛЖНО БЫТЬ ПОДСОЕДИНЕНО К ОБОРУДОВАНИЮ, ПИТАЮЩЕМУСЯ ОТ ИСТОЧНИКА ПИТАНИЯ ПЕРЕМ.Т. 24 V.

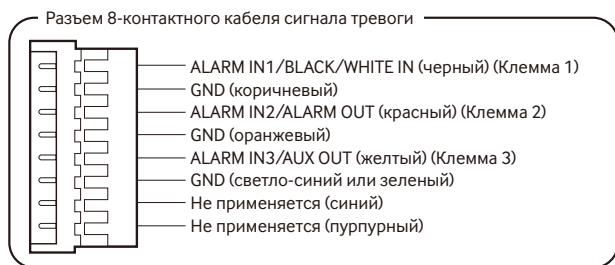
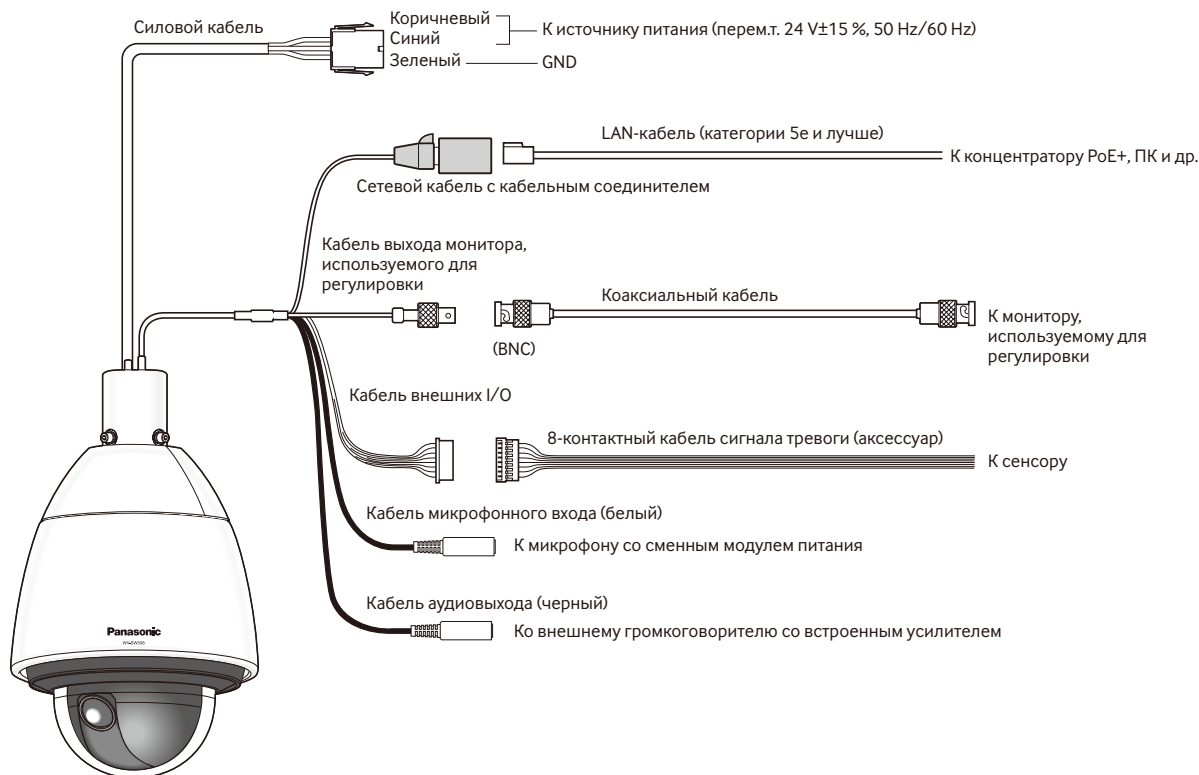

• Кабель выхода монитора, используемого для регулировки

Видеовыход установлен на NTSC в уставках камеры по умолчанию. См. Инструкцию по эксплуатации на поставленном CD-ROM, если необходимо изменить настройку видеовыхода на PAL.

• Шнур питания

Подключают шнур питания к источнику питания 24 V перем.т. с помощью набора разъема шнура питания перем.т. 24 V (аксессуар).

ВНИМАНИЕ:

- Источник питания 24 V перем.т. должен быть изолирован от 120 V перем.т. (в США и Канаде) или 220 V - 240 V перем.т. (в странах Европы и др.).
- При использовании устройства PoE+ для питания нельзя отрезать или обрабатывать сетевой кабель, так как питание подается по коаксиальному кабелю для передачи видео-сигналов. Кроме того, нельзя прилагать чрезмерный вес к подсоединенным частям.
- Сетевая камера предназначена только для подключения к сети Ethernet или PoE без маршрутизации на линейные сооружения.

• Набор разъема шнура питания перем.т. 24 V (аксессуар)

Рекомендуемая спецификация кабеля (провода)

Размер сортамента проводов (AWG), стандартная проволока	#24 (0,22 mm)	#22 (0,33 mm)	#20 (0,52 mm)	#18 (0,83 mm)
Длина кабеля	20 m	30 m	45 m	75 m

Корпус разъема шнура питания (аксессуар)

№ контакта	Сигнал
1	24 V ПЕРЕМ.Т. ПОД НАПРЯЖЕНИЕМ (Коричневый)
2	24 V ПЕРЕМ.Т. НЕЙТРАЛЬНЫЙ (Синий)
3	Земля (Зеленый)
4	Не использовать

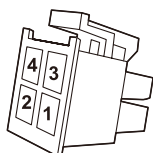

• Как производить сборку комплекта соединителя источника питания перем.т. 24 V

Следует прежде всего снять наружную оболочку кабеля на длине 3 мм, затем скрутить жилу кабеля во избежание короткого замыкания.

Вставьте конец кабеля в точку А контакта (аксессуара), а затем зафиксируйте кабель скобой для крепления кабеля.

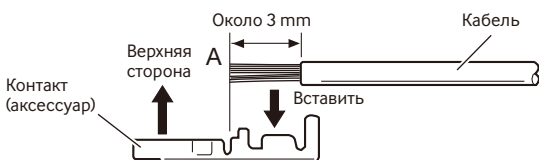

Подготавливают любой из нижеуказанных инструментов для фиксации.

Инструмент для ручного зажима Molex:

57027-5000 (для UL1015), 57026-5000 (для UL1007)

После зажима контакта (аксессуара) и кабеля, вставьте контакт в корпус разъема шнура питания (аксессуара) до отказа.

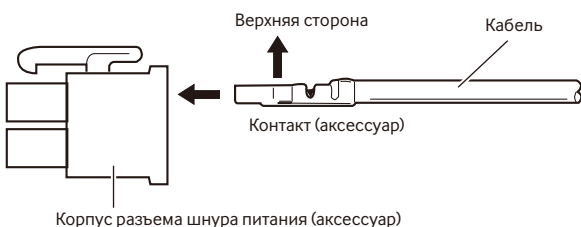

ВНИМАНИЕ:

- Производят монтаж кабелепроводов, убедившись после обработки разъема шнура питания, что камера работает нормально.

• Сетевой кабель

Подсоединяют LAN-кабель (категории 5е и лучше) к сетевому коннектору.

ВНИМАНИЕ:

- Следует использовать все 4 пары (8 контактов) LAN кабеля.
- Максимальная длина кабеля равна 100 м.
- Следует убедиться, что применяемое устройство PoE совместимо со стандартом IEEE802.3at.
- Если для питания подключены источник питания перем.т. 24 V и устройство PoE+, то источник питания перем. т. 24 V используется в качестве источника питания. Если источник питания перем. т. 24 V и концентратор PoE (или PoE+) или маршрутизатор используются одновременно, то возможно нельзя будет выполнить сетевые соединения. В таком случае запретите установки PoE. См. инструкцию по эксплуатации применяемого концентратора PoE (или PoE+) или маршрутизатора.
- Когда отсоединен LAN-кабель, то следует подождать примерно 2 секунды перед повторного подсоединения. Если шнур подсоединяется сразу, то питание может не подаваться от устройства PoE+.

• Кабель выхода монитора, используемого для регулировки

Подсоединяют коаксиальный кабель (BNC) (только для проверки, отображаются ли изображения на экране монитора).

Данный выход предусмотрен только для проверки отрегулированности углового поля зрения на видеомониторе при монтаже камеры или ее техобслуживании.

ВНИМАНИЕ:

- Коннектор выхода монитора для регулировки предусмотрен только для проверки отрегулированности углового поля зрения на видеомониторе при монтаже камеры или ее техобслуживании. Он не предназначен для записи/мониторинга.
- Могут появляться черные полосы по верхнему и нижнему или правому и левому краям экрана. (Они не оказывают отрицательное влияние на отрегулированность, так как угловое поле зрения не изменяется.)

• Кабель внешних I/O

ВНИМАНИЕ:

- Откл., вход и выход внешней I/O клеммы 2 и 3 могут быть переключены путем конфигурирования настройки. По умолчанию разъемы EXT I/O 2 и 3 находятся в положении "Откл.". Есть возможность определить, принимать ли входной сигнал с разъемов EXT I/O 2 и 3 (ALARM IN2, 3), выбирая "Откл.", "Ввод тревоги", "Выход тревоги" или "Выход AUX" в параметре "Тревога по входу 2" или "Тревога по входу 3" на вкладке [Тревога] на странице "Тревога". Подробную информацию см. в Инструкции по эксплуатации, находящейся на поставленном CD-ROM.
- При использовании разъемов для подключения ввода/вывода внешних устройств в качестве выходных разъемов следует убедиться, что они не вызывают коллизию столкновение с внешними сигналами.

<Номинальная характеристика>

- ALARM IN1/ BLACK/WHITE IN, ALARM IN2, ALARM IN3
Спецификация входов: Вход с замыкающими контактами без напряжения (пост. 4 V - 5 V, с повышением напряжения внутренне)
Откл.: Разомкнуто или пост. 4 V - 5 V
Вкл.: Замкнуть контакт с GND (требуемый ток возбуждения: 1 mA и более)
- ALARM OUT, AUX OUT
Спецификация выходов: Выход с открытым коллектором (макс. подведенное напряжение: пост. 20 V)
Открыть: Пост. 4 V - 5 V, с повышением напряжения внутренне
Закрыть: Выходное напряжение 1 V пост.т. и менее (макс. ток возбуждения: 50 mA)

• Кабель микрофонного/линейного входа

Присоединяют моно мини-джек (ø3,5 mm).

- Входное сопротивление: Около 2 kΩ (несбалансированные)
- Рекомендуемая длина кабеля:
Не более 1 m (для микрофонного входа)
Не более 10 m (для линейного входа)
- Рекомендуемый микрофон: Микрофон со сменным модулем питания (опция)
- Напряжение питания: 2,5 V ±0,5 V
- Рекомендуемая чувствительность микрофона: -48 dB ±3 dB (0 dB=1 V/Pa, 1 kHz)
- Уровень входного сигнала для линейного входа: Около -10 dBV

ВНИМАНИЕ:

- Подсоединяют/отсоединяют аудиокабели и подключают камеру к сети питания после отключения устройств аудиовыхода от сети питания. В противном случае может выйти из громкоговорителя сильный шум.

• Кабель аудиовыхода

Присоединяют мини-джек (ø3,5 mm). (Аудиовыход монофонический.) Следует использовать внешний громкоговоритель со встроенным усилителем.

- Выходное сопротивление: Около 600 Ω (несбалансированные)
- Рекомендуемая длина кабеля: Не более 10 m
- Уровень выходного сигнала: -20 dBV

Замечание:

- Следует убедиться, что стерео мини-джек подсоединен к данному кабелю. Если подсоединен моно мини-джек, то аудиосигналы не могут прослушиваться. При подсоединении монофонического громкоговорителя с усилителем следует использовать опционный конверсионный кабель (моно-стерео).

Пример соединения

(О порядке присоединения кабелей см. стр. 26.)

При непосредственном соединении с ПК



<Требуемый кабель>

LAN кабель (категории 5e и лучше, скрещивание)

* Рекомендуемая длина кабеля от динамика: не более 10 м
Рекомендуемая длина кабеля от микрофона: не более 1 м

Подключение к сети с использованием концентратора PoE+ при температуре -30°C или ниже

* При подключении к сети с использованием концентратора PoE+ при температуре -30°C или ниже следует использовать источник питания перем.т. 24 V или проверенный инжектор PoE.

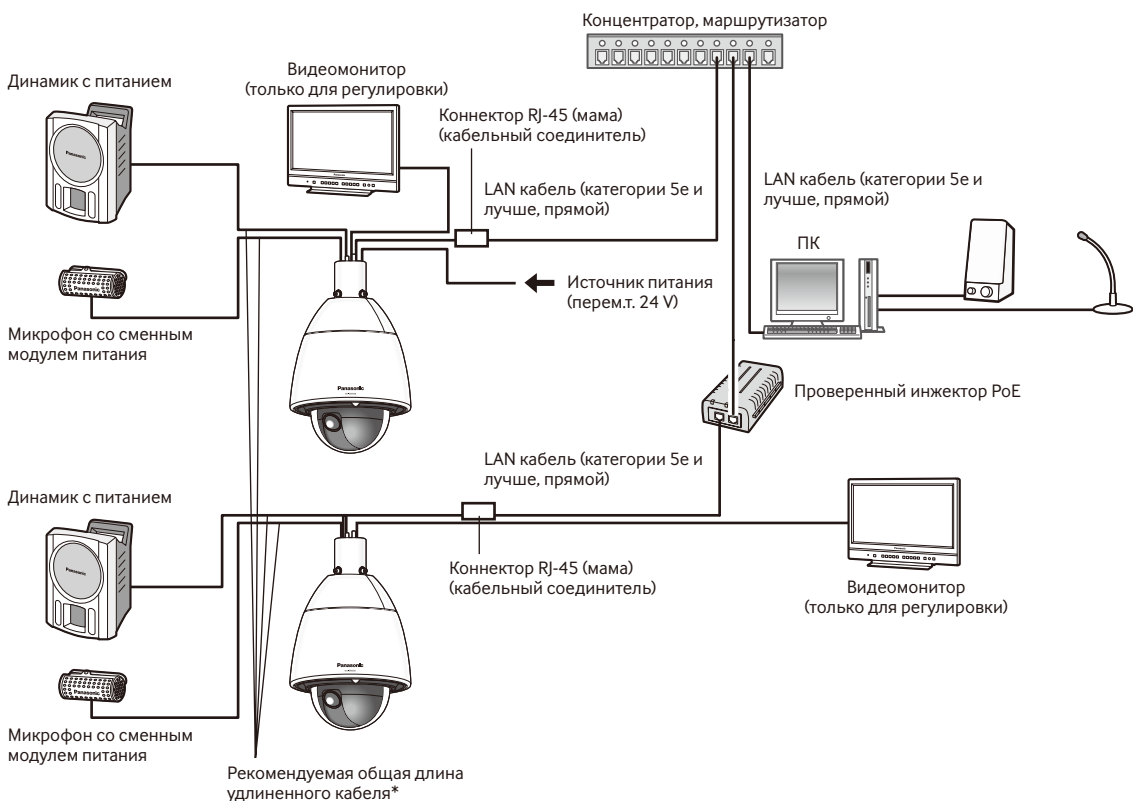

<Требуемый кабель>

LAN-кабель (категории 5е и лучше, прямой)

* Рекомендуемая длина кабеля от динамика: не более 10 м
Рекомендуемая длина кабеля от микрофона: не более 1 м

ВНИМАНИЕ:

- Видеомонитор используется для проверки регулировки угла поля зрения при монтаже камеры или ее техобслуживании. Он не предназначен для записи/мониторинга.
- В зависимости от монитора некоторые знаки (имя камеры, предустановленная ID и др.) не могут отображаться на экране.
- Следует использовать переключающий концентратор или маршрутизатор, совместимый с 10BASE-T/100BASE-TX и лучше. (При питании концентратора или маршрутизатора следует применять PoE+ (IEEE802.3at-совместимый). Настоящий прибор не может получать питание от концентратора или маршрутизатора PoE, совместимого со стандартом IEEE802.3af.
- Если концентратор PoE+ не используется, каждая сетевая камера должна быть подключена к источнику питания.
- При использовании перем.т. 24 V отпадает необходимость в питании от концентратора PoE+ или маршрутизатора.

Конфигурирование сетевых установок

Конфигурирование камеры для доступа к ней через ПК

Ниже приведены описания для случая, когда конфигурацией камеры являются настройки по умолчанию. Если на компьютере установлен межсетевой экран, то сетевые камеры могут не обнаруживаться программой настройки. Временно отключите сетевой экран для настройки параметров камеры. За информацией относительно конфигурирования настроек сети следует обращаться к сетевому администратору или Вашему провайдеру Интернет-услуг.

1 Вставьте прилагаемый CD-ROM в дисковод CD-ROM ПК.

- Отобразится Лицензионное соглашение. Прочитав Соглашение, выбирают "I accept the term in the license agreement", а затем щелкают по [OK].
- Отобразится окно запуска. Если не выводится на экран окно лаунчера, то делают двойной щелчок по файлу "CDLauncher.exe" на CD-ROM.

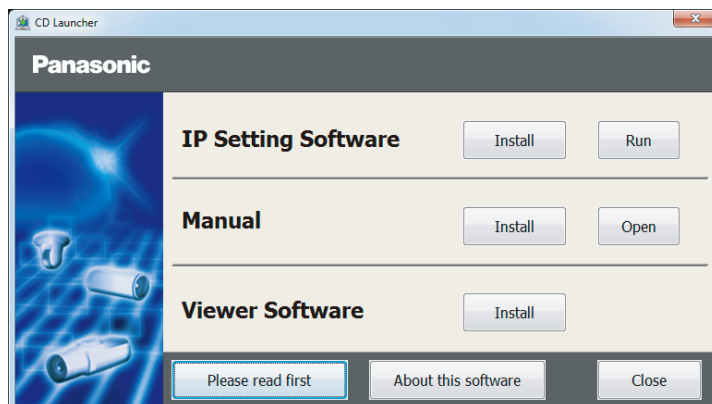

Замечание:

- См. раздел "Использование CD-ROM" в Инструкции по эксплуатации на поставленном CD-ROM для получения более детальной информации о CDLauncher.

2 Нажмите кнопку [Run], которая находится рядом с [IP Setting Software]. Отобразится экран [Panasonic IP Setting]. После выбора MAC-адреса/IP-адреса камеры, подлежащей конфигурированию, щелкают по кнопке [Network Settings].

3 Выберите необходимую камеру и нажмите [Access Camera].

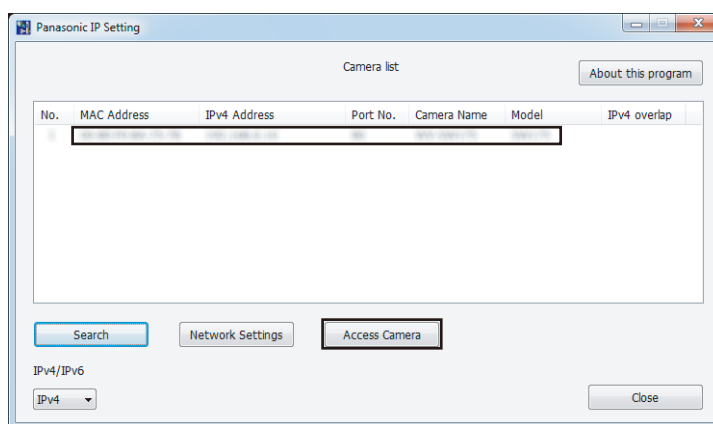

Замечание:

- Из списка камер, показанных на экране [Panasonic IP Setting], выберите камеру с MAC-адресом, соответствующим MAC-адресу камеры, которую необходимо настроить.

- 4** Если отображается экран установки программы просмотра "Network Camera View 4S", следуйте инструкциям мастера настройки, чтобы начать установку. (Программа просмотра устанавливается с камеры.)
- Отобразится страница "Живое".
 - Если Вы не можете установить программу просмотра "Network Camera View 4S" или если снимки не отображаются, щелкните по кнопке [Install] рядом с [Viewer Software] в окне программы запуска, чтобы установить программное обеспечение.
 - Перед использованием камеры задайте установки [Время и Дата] на странице "Установ." - "Основная".

Замечание:

- Если в режиме "Живое" нет изображения, обратитесь к разделу Дефектовка инструкции по эксплуатации на CD-ROM (идет в комплекте).
 - Возможно повысить сетевую безопасность путем шифрования доступа к камерам с использованием HTTPS-функции. О том как сконфигурировать установки HTTPS см. "Инструкцию по эксплуатации", находящуюся на поставленном CD-ROM.
 - При щелчке по кнопке [Установ.] на странице "Живое" отображается окно аутентификации пользователя. Вводят имя и пароль пользователя в следующем порядке, а затем производят логин.
Имя пользователя: admin
Пароль: 12345
 - При изменении уставок, относящихся к настройкам сети, таким как режим связи, IP-адрес и маска подсети, щелкните кнопку [Network Settings] на экране [Panasonic IP Setting], как показано в шаге 3, а затем измените каждую настройку.
 - Благодаря усилению мер безопасности в "IP Setting Software", "Network settings" камеры, которые должны быть сконфигурированы, нельзя изменить по истечении 20 минут после включения питания камеры. (Когда эффективный период настроен на "Только 20 min" в настройке "Экспресс-установка IP".) Однако уставки можно изменить по истечении 20 минут для камер в режиме начальной настройки.
 - Доступна функция "Network Camera Recorder with Viewer Software Lite", которая поддерживает наблюдение в режиме реального времени и запись изображений с нескольких камер. Для дополнительной информации см. наш веб-узел (<http://security.panasonic.com/pss/security/support/info.html>).
-

Прежде чем обратиться к дилеру по поводу ремонта, проверьте признаки возможной неисправности в соответствии с нижеприведенной таблицей.

Если проблема не может быть разрешена даже после проверки и попытки решить проблему, с использованием приведенной таблицы, или если проблема не описана в таблице, то следует обратиться к дилеру.

Ненормальный признак	Возможная причина/метод решения	Справочные страницы
Питание не включено.	<p>В случае использования устройства PoE+ для питания</p> <ul style="list-style-type: none"> Соединено ли устройство PoE+ (IEEE802.3at-совместимое) с коннектором RJ-45 (мама) (кабельный соединитель) LAN кабелем (категории 5е и лучше)? Проверить, правильно выполнены ли соединения. В зависимости от устройства PoE+ питание прекращается при превышении требуемой мощности над предельной суммарной мощностью всех портов PoE+. См. инструкцию по эксплуатации применяемого устройства PoE+. Если для питания подключены оба источника питания, а именно источник питания перем.т. 24 V и устройство PoE+ , то связь с сетью не может быть установлена. Переключают питание от устройства PoE+. 	26 — 27
	<p>При использовании источника питания переменного тока</p> <ul style="list-style-type: none"> Надежно ли подсоединен шнур питания к источнику питания с соответствующими требуемыми характеристиками? Проверить, правильно выполнены ли соединения. Надежно ли прикреплен к камере корпус соединителя источника питания? Проверить, закреплен ли цоколь правильно и плотно. 	26 27
Камера точно не перемещается к предустановленным положениям.	<ul style="list-style-type: none"> Когда во время работы прибора происходит нарушение точности перемещения к предустановленным положениям, то возможно откорректировать положения за счет функции обновления положения. Кроме того, если "Обновление положения" настроено на созданное расписание, положение камеры будет периодически корректироваться. В некоторых ситуациях следует реконфигурировать предустановленные положения. 	Инструкция по эксплуатации (включенн. в CD-ROM)
Когда камера совершает панорамирование/наклон, она прекращает панорамирование/наклон и механический шум выходит из камеры.	<ul style="list-style-type: none"> Могло произойти нарушение точности положения камеры. Включить функцию обновления положения на вкладке [Сброс по умолч.] на странице "Техобслуживание" в меню настройки. 	Инструкция по эксплуатации (включенн. в CD-ROM)
Камера неожиданно начинает панорамирование.	<ul style="list-style-type: none"> Это, возможно, вызывается шумом. Проверить уровень внешних помех вокруг камеры. 	11
При подключении прибора к сети питания контрольная лампочка прямого изображения загорается оранжевым ровным или мигающим светом.	<ul style="list-style-type: none"> Правильно ли подсоединен LAN-кабель? Подсоединить LAN-кабель правильно. Правильно ли работает концентратор или маршрутизатор, подключенный к камере? Проверить, правильно ли работает действующий концентратор или маршрутизатор. Не поврежден ли LAN-кабель, подсоединенный к камере? Заменить кабель новым. 	27

Ненормальный признак	Возможная причина/метод решения	Справочные страницы
Контрольная лампочка прямого изображения продолжает светиться оранжевым мигающим светом через каждые 2 секунды.	<ul style="list-style-type: none"> • Возникла ошибка UPnP™, так как маршрутизатор не получает питание. Подключить маршрутизатор к сети питания. Выждать, пока соединения не будут выполнены. 	-
	<ul style="list-style-type: none"> • Возникла ошибка во время обновления порта за счет функции UPnP. Если действующий маршрутизатор не поддерживает функцию UPnP, то выполнить настройку переадресации порта для маршрутизатора. Кроме того, отключить настройку автоматической переадресации порта для камеры. 	Инструкция по эксплуатации (включенн. в CD-ROM)
	<ul style="list-style-type: none"> • Функция UPnP маршрутизатора отключена. Для включения функции UPnP см.инструкцию по эксплуатации, поставленную с маршрутизатором. 	-
Контрольная лампочка прямого изображения не загорается.	<ul style="list-style-type: none"> • Выбрано ли "Откл." в параметре "Контрольная лампочка" на странице "Основная"? Выбрать "Вкл." или "Вкл.(при доступе)" для настройки контрольной лампочки. 	Инструкция по эксплуатации (включенн. в CD-ROM)
Контрольная лампочка прямого изображения продолжает светиться красным мигающим светом.	<ul style="list-style-type: none"> • Камера, по всей вероятности, вышла из строя. Обратиться к вашему дилеру. • Более подробно об информации после проверки отображенного содержания страницы "Техобслуживание" - вкладка [Статус] - "Самоконтроль" в меню настройки см. файл readme, находящийся на поставленном CD-ROM. 	-
Контрольная лампочка прямого изображения загорается ровным красным светом.	<ul style="list-style-type: none"> • Не установлен ли переключатель защиты от записи вставленной карты памяти SD в положение "LOCK"? Разблокировать переключатель защиты от записи карты памяти SD. • Не отформатирована ли вставленная карта памяти SD на ПК? Устанавливая карту памяти SD, следует подтвердить ее ориентирование. Использовать карту памяти SD, отформатированную на камере. Либо же установить ПО для форматирования карты памяти SD на ПК. См. наш веб-узел (http://security.panasonic.com/pss/security/support/info.html) для получения дополнительной информации о поддерживаемом ПО. • Не дефектна ли вставленная карта памяти SD? Заменить карту исправной. 	Инструкция по эксплуатации (включенн. в CD-ROM)
Аудиовход содержит помехи.	<ul style="list-style-type: none"> • Проверить следующее. <ul style="list-style-type: none"> • Заземление камеры, переключателя концентратора или периферийных устройств не сделано. • Камера эксплуатируется в непосредственной близости от линии электропередачи. • Камера эксплуатируется в непосредственной близости от устройства, которое создает сильное магнитное поле или радиоволны (такого как ТВ/радиоантенна, электродвигатель кондиционера воздуха, трансформатор и др.). <p>Если аудиовход и после проверки указанных возможных причин все еще содержит помехи, то следует использовать микрофон со сменным модулем питания или соединить аудиовыход с низким выходным сопротивлением.</p>	13
Повреждена изоляция шнура питания.	<p>Износились шнур питания и коннекторы. Это может привести к поражению электрическим током или пожару. Немедленно отсоединить шнур питания от розетки перем.т. и обратиться к квалифицированному специалисту по техобслуживанию.</p>	-
Шнур питания, вилка и коннекторы перегреваются во время работы.		
Шнур питания нагревается при изгибе или растягивании.		

Ненормальный признак	Возможная причина/метод решения	Справочные страницы
Изображения на камере сложно увидеть, если на крышке куполообразной головки есть капли.	Эффективность водоотталкивающего покрытия может быть уменьшена. См. раздел "Очистка корпуса данного продукта" в "Меры предосторожности при эксплуатации прибора" и проведите чистку крышки куполообразной головки. Если ситуация не улучшится, обратитесь к Вашему дилеру.	10

О контрольной лампочке прямого изображения

Контрольная лампочка прямого изображения загорается ровным или мигающим светом следующим образом в зависимости от статуса камеры.

Статус работы		Статус контрольной лампочки
При подключении к сети питания	До установления связи с сетью	Загорается оранжевым светом → Освещение откл. → Мигает оранжевым светом → Светится оранжевым светом
	При установлении связи с сетью	Загорается оранжевым светом → Освещение откл. → Мигает оранжевым светом → Мигает зеленым светом → Загорается зеленым светом
Во время ожидания или соединения (Кабель не подсоединен)		Загорается оранжевым ровным светом
Во время ожидания или соединения (Кабель подсоединен.)		Загорается зеленым ровным светом
В процессе обновления		Загорается оранжевым мигающим светом
Во время инициализации		Загорается оранжевым светом → Освещение откл. → Мигает оранжевым светом → Светится оранжевым светом
Ошибка переадресации порта, вызванная функцией UPnP		Загорается оранжевым мигающим светом (через каждые 2 секунды (вкл. на секунду / откл. на секунду))
Неисправность в работе камеры		Загорается красным мигающим светом
Неудачная запись данных на карту памяти SD		Загорается красным ровным светом

Технические характеристики

• Основная

Питание:	Перем.т. 24 V \pm 15 %, устройство PoE+ (IEEE802.3ат-совместимое) или проверенный инжектор PoE (60 W)
Потребляемая мощность:	Источник питания перем.т.: Перем.т. 24 V (50 Hz/60 Hz)/ 3,5 A/ 55 W Протестированное питание через сеть Ethernet (Инжектор: 60 W): Пост.т. 54 V/ Около 1,0 A/ 50 W Устройство PoE+: Пост.т.54 V/ Около 470 mA/ 25 W (устройство класса 4)
Потребление мощности в режиме ожидания *1:	Источник питания перем.т.: Перем.т. 24 V (50 Hz/60 Hz)/ 720 mA/ 10 W Протестированное питание через сеть Ethernet (Инжектор: 60W): Пост.т. 54 V/ Около 175 mA/ 9,5 W Устройство PoE+: Пост.т. 54 V/ Около 165 mA/ 9,0 W (устройство класса 4)
Температура окружающей среды при эксплуатации:	От -50°C до $+55^{\circ}\text{C}$ (Перем.т. 24 V/ Проверенный инжектор PoE (60 W)) *2 От -30°C до $+55^{\circ}\text{C}$ (Устройство PoE+) (Во время запуска: От -30°C до $+55^{\circ}\text{C}$ (Перем.т. 24 V/ устройство PoE+/ Проверенный инжектор PoE (60 W)) *2
Относительная влажность окружающего воздуха при эксплуатации:	Не более 90 % (без конденсации)
Температура хранения:	-50°C до $+70^{\circ}\text{C}$
Влажность при хранении:	Не более 95 % (без конденсации)
Выход монитора (для регулировки):	VBS: 1,0 V [p-p]/75 Ω , полный сигнал (BNC)
Терминалы внешних I/O:	ALARM IN 1 (BLACK/WHITE IN)/ ALARM IN 2 (ALARM OUT)/ ALARM IN 3 (AUX OUT) (x1 для каждого) BLACK/WHITE IN, ALARM OUT и AUX OUT можно использовать, изменив уставки Клеммы 1, Клеммы 2 и Клеммы 3.
Микрофонный/линейный вход:	Мини-джек \varnothing 3,5 мм моно Входное сопротивление: Около 2 к Ω (несбалансированные)
Для микрофонного входа:	Применимый микрофон: Со сменным модулем питания Напряжение питания: 2,5 V \pm 0,5 V Рекомендуемая чувствительность микрофона: $-48\text{ dB} \pm 3\text{ dB}$ (0 dB=1 V/Pa, 1 kHz)
Для линейного входа:	Уровень входа: Около -10 dBV
Аудиовыход:	Мини-джек \varnothing 3,5 мм стерео (моно выход): Выходное сопротивление: Около 600 Ω (несбалансированные) Внешний динамик с усилителем: Уровень выходного сигнала: -20 dBV
Водостойкость:	IEC60529 (IP66, Защита от проникновения мощной струи воды с вредным эффектом)
Нагреватель:	Автоматически включается, когда температура в приборе упала ниже 10°C .
Габаритные размеры:	\varnothing 229 мм x 357 мм (выс.), диаметр купола: 160 мм
Масса:	Основной корпус камеры: Около 5,0 kg
Отделка:	Основной корпус камеры: Алюминиевая отливка с покрытием из глазурованного меламиноформальдегидного пластика (Цвет покрытия: Натуральный серебряный) Солнцезащитные козырьки*3: Покрытие из ASA-смолы (Цвет покрытия: Натуральный серебряный) Раздел крышки купола: Прозрачная поликарбонатная смола (Водоотталкивающее покрытие)

*1 Указанная энергия потребляется только при отправке видеосигналов, а также, когда другие функции, такие как панорамирование/наклон, запись SD и обогреватель не задействованы.

*2 Когда камера используется в условиях при низкой температуре окружающей среды, из-за того, что нагреватель разогревает камеру для удержания внутренней температуры выше -10°C , всегда держите питание камеры включенным. Выполнить настройки или операции по пуску при температуре окружающей среды -30°C или выше.

*3 Нельзя снять главный солнцезащитный козырек.

• Камера

Сенсор изображения:	Прибл. тип 1/3 МОП-сенсор изображения
Эффективные пиксели:	Около 2,4 мегапикселей

Зона сканирования:	5,38 мм (по горизонтали) x 3,02 мм (по вертикали)
Система развертки:	Прогрессивная
Минимальная освещенность:	Цвет: 0,5 lx (F1,6, Автоматический медленный затвор: Откл. (1/30 s), AGC: Высокая) 0,031 lx (F1,6, Медленный затвор: макс. 16/30 s, AGC: Высокая)* Черно-белый: 0,06 lx (F1,6, Автоматический медленный затвор: Откл. (1/30 s), AGC: Высокая) 0,004 lx (F1,6, Медленный затвор: макс. 16/30 s, AGC: Высокая)* * Конвертированное значение
Super Dynamic:	Вкл./Откл.
Динамический диапазон:	52 dB типич. (Super Dynamic: Вкл.)
СД для лица:	Вкл./Откл.
Усиление (AGC):	Вкл. (Низкая)/ Вкл. (Средняя)/ Вкл. (Высокая)/ Откл.
Адаптивное подчеркивание деталей в темной области:	Вкл./Откл.
Компенсация контрового освещения(BLC):	Вкл./Откл.
Компенсация по туману:	Вкл./Откл.
Настройка режима регулирования освещенности:	Натурная сцена/ Интерьерная сцена (50 Hz)/ Интерьерная сцена (60 Hz)/ Фиксированный затвор
Скорость затвора:	Откл. (1/30s), 3/100, 3/120, 2/100, 2/120, 1/100, 1/120, 1/250, 1/500, 1/1000, 1/2000, 1/4000, 1/10000
Автоматический медленный затвор:	Откл. (1/30 s), макс. 2/30 s, макс. 4/30 s, макс. 6/30 s, макс. 10/30 s, макс. 16/30 s
Цветной/Черно-белый:	Вкл./ Откл./ AUTO1/ AUTO2/ AUTO3
Баланс белого:	ATW1/ ATW2/ AWC
Цифровое шумоподавление:	Высокое/Низкое
Стабилизатор изображения:	Вкл./Откл.
Зона прайвеси:	Серый/ Мозаичный вид/ Откл. (доступно до 32 зон)
Имя камеры на экране:	Вкл./ Откл. До 20 знаков (буквенно-цифровых, символов) Размер знака: Большой/ Средн./ Малый
Детектирование движения (VMD):	Вкл./Откл., доступно в 4 зонах
Поддержка изображения:	Вкл./Откл.

• Объектив

Кратность изменения масштаба:	30x 90x в сочетании с дополнительной оптической трансфокацией (в режиме 2megapixel: Resolution 640x360)
Цифровое (электронное) масштабирование:	12x (Макс. 1080x в сочетании с дополнительной оптической трансфокацией в режиме 2megapixel: Разрешение 640x360)
Фокусное расстояние:	4,3 mm - 129,0 mm
Макс. коэффициент апертуры:	1:1,6 (Шир.) - 4,7 (Теле.)
Диапазон фокусировки:	2,0 m - ∞
Шкала диафрагмы:	F1,6 (Шир.) - Закрыть
Угловое поле зрения:	По горизонтали: 2,6 ° (Теле.) - 64,6 ° (Шир.) По вертикали: 1,6 ° (Теле.) - 38,2 ° (Шир.) (Режим перехвата изображения: [16:9])* *Если для режима воспроизведения выбрано [4:3], угол обзора станет меньше.

• Платформа панорамирования/наклона

Диапазон панорамирования:	360 ° Бесконечное панорамирование
Скорость панорамирования:	Ручной: Около 0,065 °/s - 120 °/s, Предустановка: До приближ. 300 °/s
Диапазон наклона:	Рабочий диапазон: -15 ° - 195 ° (гориз. - вниз - гориз.) Рекомендуемый диапазон*: 0 ° - 180 ° Возможный угол наклона: 10 °/ 5 °/ 3 °/ 0 °*/ -3 °*/ -5 °*/ -10 °*/ -15 °*2
Скорость наклона:	Ручной: Около 0,065 °/s - 120 °/s, Предустановка: До приближ. 300 °/s

Число предустановленных положений:	256
Режим Авто:	Автоматическое прослеживание/ Автоматическое панорамирование/ Послед-ть предуст-ки/ Мапшот 360 град/ Патруль
Самовозврат:	10 s/ 20 s/ 30 s/ 1 min/ 2 min/ 3 min/ 5 min/ 10 min/ 20 min/ 30 min/ 60 min
Мапшот:	Мапшот 360 град/ Предустанов. мапшот

*1 Рекомендуемый диапазон - это ориентир для диапазона углов, при которых изображения могут быть просмотрены полностью. Если камера наклоняется под углом выше, чем данный диапазон, части изображения могут быть не видны.

*2 Когда выбрано "0 °", "-3 °", "-5 °", "-10 °", или "-15 °", то может увеличиваться зона, закрываемая корпусом камеры при наклоне камеры почти в горизонтальное положение. Когда выбрано "-15 °" в параметре "Угол наклона", то верхняя половина изображений будет скрыта.

• Сеть

Сеть:	10BASE-T/100BASE-TX, Коннектор RJ-45
Разрешение:	<ul style="list-style-type: none"> • Режим перехвата изображения: 2 мегапикселя [16:9] H.264 1920x1080/ 640x360/ 320x180, макс. 30 fps JPEG (MJPEG) 1920x1080/ 640x360/ 320x180, макс. 30 fps • Режим перехвата изображения: 1,3 мегапикселя [16:9] H.264 1280x720/ 640x360/ 320x180, макс. 30 fps JPEG (MJPEG) 1280x720/ 640x360/ 320x180, макс. 30 fps • Режим перехвата изображения: 1,3 мегапикселя [4:3] H.264 1280x960/ VGA/ QVGA, макс. 30 fps JPEG (MJPEG) 1280x960/ VGA/ QVGA, макс. 30 fps
Метод сжатия изображения:	<p>H.264*¹</p> <p>Качество изображения: Низкое/ Нормальное/ Хорошее Тип передачи: Одноадресная/ Многоадресная Скорость видеопотока в битах: (Пост. ск-сть в битах/ Негарантированный канал/ Расширенная функция VBR) 64 kbps/ 128 kbps/ 256 kbps/ 384 kbps/ 512 kbps/ 768 kbps/ 1024 kbps/ 1536 kbps/ 2048 kbps/ 3072 kbps/ 4096 kbps/ 6144 kbps/ 8192 kbps/ 10240 kbps/ 12288 kbps/ 14336 kbps (Приоритет скорости передачи кадров) 1 fps/ 3 fps/ 5 fps/ 7,5 fps/ 10 fps/ 12 fps/ 15 fps/ 20 fps/ 30 fps JPEG (MJPEG)</p> <p>Качество изображения: 0 Наилучшее/ 1 Хорошее/ 2/ 3/ 4/ 5 Нормальное/ 6/ 7/ 8/ 9 Низкое (10 шагов: 0-9) Тип передачи: PULL/PUSH</p>
Интервал передачи:	0,1 fps - 30 fps (скорость передачи кадров JPEG ограничивается при одновременном отображении изображений JPEG и H.264.)
Метод сжатия аудиосигналов:	G.726 (ADPCM) 32 kbps/ 16 kbps, G.711 64 kbps, AAC* ²
Управление пропускной способностью сети:	Неограниченно/ 64 kbps/ 128 kbps/ 256 kbps/ 384 kbps/ 512 kbps/ 768 kbps/ 1024 kbps/ 2048 kbps/ 4096 kbps/ 8192 kbps
Протокол:	IPv6: TCP/IP, UDP/IP, HTTP, HTTPS, FTP, SMTP, DNS, NTP, SNMP, DHCPv6, RTP, MLD, ICMP, ARP IPv4: TCP/IP, UDP/IP, HTTP, HTTPS, RTSP, RTP, RTP/RTCP, FTP, SMTP, DHCP, DNS, DDNS, NTP, SNMP, UPnP, IGMP, ICMP, ARP
ОС* ³ * ⁴ :	Microsoft Windows 8 Microsoft Windows 7 Microsoft Windows Vista Microsoft Windows XP SP3
Браузер:	Windows Internet Explorer 10.0 (32-бит) Windows Internet Explorer 9.0 (32-бит) Windows Internet Explorer 8.0 (32-бит) Windows Internet Explorer 7.0 (32-бит)
Максимальное число одновременных доступов:	14 (Количество сессий, которые можно подключить к камерам в одно и то же время) * Зависит от сетевых условий
Программа FTP-клиент:	Передача изображения по тревоге, периодическая FTP-передача изображения (При неудачной FTP-передаче возможно осуществить резервирование на дополнительной карте памяти SD)
Мультиэкран:	На мультиэкране могут представляться одновременно изображения до 16 камер. (Включая саму камеру)

Совместимая карта памяти SDXC/SDHC/SD:	Изготовлена компанией Panasonic (Скорость SD класса 4 или выше) Карта памяти SDXC: 64 GB Карта памяти SDHC: 4 GB, 8 GB, 16 GB, 32 GB Карта памяти SD: 2 GB (за исключением мини-карты памяти SD и микро-карты памяти SD)
Совместимость с мобильным телефоном:	Изображение JPEG, панорамирование/ наклон/ масштабирование/ управление фокусом, управление AUX (по уровню доступа)
Совместимо с мобильным терминалом: (На февраль 2013 года)*5	iPad, iPhone, iPod touch (iOS 4.2.1 и последующих версий) Мобильные устройства на платформе Android™

- *1 Передача 2 потоков может быть настроена индивидуально.
- *2 AAC (Усовершенствованное кодирование звука) используется только при записи аудио на карту памяти SD.
- *3 Подробнее о системных требованиях к ПК и мерах предосторожности при использовании Microsoft Windows 8, Microsoft Windows 7, Microsoft Windows Vista или Windows Internet Explorer, щелкните "Manual" - "Open" на включенн. CD-ROM и см. "Notes on Windows® / Internet Explorer® versions".
- *4 В случае использования IPv6 для связи следует использовать Microsoft Windows 8, Microsoft Windows 7 или Microsoft Windows Vista.
- *5 Дополнительную информацию о совместимых устройствах можно найти на сайте компании (<http://security.panasonic.com/pss/security/support/info.html>).

Стандартные аксессуары

Руководство по монтажу (настоящий документ).....	1 шт.
Гарантийный формуляр.....	1 шт.
CD-ROM*1	1 шт.
Этикетка с кодом*2	1 шт.

Для монтажа применяются нижеуказанные детали.

Передний и задний солнцезащитные козырьки	По 1 шт.
Винт крепления переднего/заднего солнцезащитного козырька.....	2 шт. (вкл. 1 запасную)
8-контактный кабель сигнала тревоги.....	1 шт.
Набор разъема шнура питания перем.т. 24 V	1 шт.
(Корпус соединителя источника питания: 1 шт., Контакт: 3 шт.)	
Защитная крышка*3	1 шт.
Кабельный соединитель (используемый с сетевым кабелем).....	1 шт.

- *1 CD-ROM содержит инструкцию по эксплуатации и различные виды программных средств.
- *2 Для управления сетью может потребоваться данная этикетка. Сетевой администратор должен сохранять данную этикетку с кодом.
- *3 Защитная крышка используется при отправке фотокамеры на ремонт и при перемещении или транспортировке фотокамеры. Сохраните ее для использования в будущем.

Опционные принадлежности

Кронштейн для настенного монтажа	WV-Q122
Лицензия на пользователя (для H.264)	BB-HCA8A BB-HCA8CE

[Русский язык]

Декларация о Соответствии Требованиям Технического Регламента об Ограничении Использования некоторых Вредных Веществ в электрическом и электронном оборудовании (утверждённого Постановлением №1057 Кабинета Министров Украины)

Изделие соответствует требованиям Технического Регламента об Ограничении Использования некоторых Вредных Веществ в электрическом и электронном оборудовании (ТР ОИВВ).

Содержание вредных веществ в случаях, не предусмотренных Дополнением №2 ТР ОИВВ:

1. свинец (Pb) – не превышает 0,1 % веса вещества или в концентрации до 1000 миллионных частей;
2. кадмий (Cd) – не превышает 0,01 % веса вещества или в концентрации до 100 миллионных частей;
3. ртуть (Hg) – не превышает 0,1 % веса вещества или в концентрации до 1000 миллионных частей;
4. шестивалентный хром (Cr⁶⁺) – не превышает 0,1 % веса вещества или в концентрации до 1000 миллионных частей;
5. полибромбифенолы (PBV) – не превышает 0,1 % веса вещества или в концентрации до 1000 миллионных частей;
6. полибромдифеноловые эфиры (PBDE) – не превышает 0,1 % веса вещества или в концентрации до 1000 миллионных частей.

[Українська мова]

Декларація про Відповідність Вимогам Технічного Регламенту Обмеження Використання деяких Небезпечних Речовин в електричному та електронному обладнанні (затвердженого Постановою №1057 Кабінету Міністрів України)

Виріб відповідає вимогам Технічного Регламенту Обмеження Використання деяких Небезпечних Речовин в електричному та електронному обладнанні (ТР ОБВНР).

Вміст небезпечних речовин у випадках, не обумовлених в Додатку №2 ТР ОБВНР :

1. свинець(Pb) – не перевищує 0,1 % ваги речовини або в концентрації до 1000 частин на мільйон;
2. кадмій (Cd) – не перевищує 0,01 % ваги речовини або в концентрації до 100 частин на мільйон;
3. ртуть(Hg) – не перевищує 0,1 % ваги речовини або в концентрації до 1000 частин на мільйон;
4. шестивалентний хром (Cr⁶⁺) – не перевищує 0,1 % ваги речовини або в концентрації до 1000 частин на мільйон;
5. полібромбифеноли (PBV) – не перевищує 0,1 % ваги речовини або в концентрації до 1000 частин на мільйон;
6. полібромдефенілові ефіри (PBDE) – не перевищує 0,1 % ваги речовини або в концентрації до 1000 частин на мільйон.

Информация по обращению с отходами для стран, не входящих в Европейский Союз



Действие этого символа распространяется только на Европейский Союз. Если Вы собираетесь выбросить данный продукт, узнайте в местных органах власти или у дилера, как следует поступать с отходами такого типа.

Panasonic Corporation

<http://panasonic.net>

Importer's name and address to follow EU rules:

Panasonic Testing Centre
Panasonic Marketing Europe GmbH
Winsbergring 15, 22525 Hamburg, Germany

© Panasonic System Networks Co., Ltd. 2013